



# NÁVOD K SESTAVENÍ

Dla języka polskiego, patrz strony 2.

Pre slovenský jazyka, vid' strana 3.



## VENKOVNÍ ÚLOŽNÝ DOMEK 2,4 m x 3,05 m

Domky Lifetime jsou navrženy tak, aby byly pevné a odolné. Snažíme se, aby sestavování bylo co možná nejjednodušší, ale bez snížení kvality. Pokud se na něčem pozastavíte, máme nástroje, jak vám pomoci:

- **Podívejte se na naše instruktážní videa**

Naskenujte níže uvedený kód a podívejte se, jak to do sebe vše zapadá.



<http://go.lifetime.com/6405playlist>



- **Postavte základovou desku**

Sestavte vodorovnou podložku dřívě, než začnete (návod viz strana 6)

- **Vezměte si na pomoc rodinu a známé**

Sestavení by 3 lidmi mělo trvat zhruba 4–6 hodin.

### NÁŘADÍ, KTERÉ BUDETE POTŘEBOVAT



### OBSAH

|                               |    |
|-------------------------------|----|
| Seznam ikon.....              | 4  |
| Varování a poznámky.....      | 5  |
| Sestavení podložky.....       | 6  |
| Sestavení krovu.....          | 11 |
| Sestavení štítu.....          | 15 |
| Sestavení dveří.....          | 19 |
| Sestavení podlahy.....        | 28 |
| Sestavení zdí.....            | 31 |
| Instalace polic.....          | 36 |
| Identifikátor dílů.....       | 37 |
| Instalace dveří a štítu.....  | 45 |
| Sestavení střechy.....        | 49 |
| Instalace okna.....           | 60 |
| Montáž perforované lišty..... | 63 |
| Vyrovnaní dveří.....          | 66 |
| Ukotvení domku.....           | 68 |
| Čištění a údržba.....         | 71 |
| Registrace.....               | 72 |
| Záruka.....                   | 73 |

### POTŘEBUJETE POMOCI? ŘEKNĚTE NÁM TO!

Webové stránky: [www.lifetime.com/instructions](http://www.lifetime.com/instructions)

Živá podpora chat: [www.lifetime.com/instructions](http://www.lifetime.com/instructions)

ČÍSLO MODELU A ID PRODUKTU (pokud nás budete kontaktovat, budete potřebovat obě dvě)

Číslo modelu:

ID Produktu:

6405



# INSTRUKCJA MONTAŻU

Čeština viz strana 1.

Pre slovenský jazyka, vid' strana 3.



## MAGAZYNEK OGRODOWY O WYMIARACH 2,44 m x 3,05 m

Magazynki firmy Lifetime są wykonane z trwałych materiałów i cechują się wysoką wytrzymałością. Staramy się o zapewnienie łatwości montażu bez obniżania jakości produktu. W razie problemów mamy narzędzia, które mogą Ci pomóc:

- **Obejrzyj nasze filmy instruktażowe**

Zeskanuj poniższy kod, aby zobaczyć, jak wygląda cały montaż.



<http://go.lifetime.com/6405playlist>

- **Przygotuj odpowiednie podłoże**

Przed rozpoczęciem montażu należy przygotować równe podłoże pod magazynek (patrz instrukcja na stronie 6).

- **Zbierz przyjaciół lub osoby z rodziny**

Montaż potrwa około 4–6 godzin, jeśli zajmują się nim 3 osoby.



### WYMAGANE NARZĘDZIA



### SPIS TREŚCI

|   |    |
|---|----|
| Objaśnienie symboli.....                    | 4  |
| Ostrzeżenia i uwagi.....                    | 5  |
| Budowa platformy.....                       | 6  |
| Montaż kratownicy.....                      | 11 |
| Montaż ścianek szczytowych.....             | 15 |
| Montaż drzwiczek.....                       | 19 |
| Montaż podłogi.....                         | 28 |
| Montaż ścian.....                           | 31 |
| Instalacja półek.....                       | 36 |
| Identyfikator części.....                   | 37 |
| Instalacja drzwi i ścianek szczytowych..... | 45 |
| Montaż dachu.....                           | 49 |
| Instalacja okien.....                       | 60 |
| Instalacja listwy perforowanej.....         | 63 |
| Wyrównywanie drzwi.....                     | 66 |
| Kotwienie magazynku.....                    | 68 |
| Czyszczenie i pielęgnacja.....              | 71 |
| Rejestracja.....                            | 72 |
| Gwarancja.....                              | 74 |

### POTRZEBUJESZ POMOCY? SKONTAKTUJ SIĘ Z NAMI!

Internetowa: [www.lifetime.com/instructions](http://www.lifetime.com/instructions)  
Czat na żywo: [www.lifetime.com/instructions](http://www.lifetime.com/instructions)

NR MODELU I IDENTYFIKATOR PRODUKTU (w przypadku kontaktu z nami oba są potrzebne)  
Nr Modelu: **6405**      Identyfikator Produktu:



# POKYNY NA MONTÁŽ

Čeština viz strana 1.

Dla języka polskiego, patrz strony 2.



## 2,44 m x 3,05 m EXTERIÉROVÝ PRÍSTREŠOK NA SKLADOVANIE

Prístrešky Lifetime sú navrhnuté tak, aby boli odolné a trvanlivé. Snažíme sa dosiahnuť čo najjednoduchšiu montáž bez obmedzenia kvality. Ak si neviete rady, máme dostupné nástroje, ktoré vám pomôžu:

- **Pozrite si naše inštruktážne videá**  
Nasnímajte kód nižšie a pozrite si spôsob poskladania všetkých dielov.



<http://go.lifetime.com/6405playlist>

- **Skonstruovanie základu**  
Pred začatím je nutné skonstruovať vodorovný povrch (pokyny nájdete na 6. strane).
- **Zapojte do činnosti priateľov a rodinu**  
Realizácia montáže by mala 3 osobám trvať asi 4 až 6 hodín.



### POTREBNÉ NÁRADIE



### OBSAH

|                               |    |
|-------------------------------|----|
| Legenda k ikonám.....         | 4  |
| Výstrahy a upozornenia.....   | 5  |
| Montáž plošiny.....           | 6  |
| Montáž krokvy.....            | 11 |
| Montáž štítu.....             | 15 |
| Montáž dverí.....             | 19 |
| Montáž podlahy.....           | 28 |
| Montáž stien.....             | 31 |
| Montáž políc.....             | 36 |
| Označenie dielov.....         | 37 |
| Inštalácia dvier a štítu..... | 45 |
| Montáž strechy.....           | 49 |
| Inštalácia okien.....         | 60 |
| Montáž dierovanej lišty.....  | 63 |
| Vyrovnanie dverí.....         | 66 |
| Ukotvenie prístrešku.....     | 68 |
| Čistenie a údržba.....        | 71 |
| Registrácia.....              | 72 |
| Záruka.....                   | 75 |

**POTREBUJETE POMÔČŤ? POROZPRÁVAJTE  
SA S NAMI!**

Web: [www.lifetime.com/instructions](http://www.lifetime.com/instructions)

Aktívna komunikácia: [www.lifetime.com/instructions](http://www.lifetime.com/instructions)

**Č. MODELU A ID PRODUKTU**

(BUDETE ICH POTREBOVAŤ PRI KONTAKTE S NAMI)

Č. MODELU: ID PRODUKTU:

6405



## LEGENDA K IKONÁM / OBJAŚNIENIE SYMBOLI / LEGENDA K IKONÁM



- Upozorňuje na zvlášť důležitou pasáž.
- Wskazuje, gdy należy zwrócić szczególną uwagę.
- Označuje venovanie špeciálnej pozornosti pri čítaní.



- Udává součásti potřebné v dané sekci.
- Wskazuje części, których należy użyć do danej sekcji.
- Označuje diely používané pre danú časť.



- Udává, že v dané sekci nejsou žádné součásti zapotřebí.
- Wskazuje, że dla danej sekcji nie są wymagane żadne części.
- Označuje, že pre danú časť nie sú potrebné žiadne diely.



- Udává hardware potřebný v dané sekci.
- Wskazuje elementy montażowe potrzebne do danej sekcji.
- Označuje spojovacie prostriedky používané pre danú časť.



- Udává, že na dané stránce není žádný hardware zapotřebí.
- Wskazuje, że dla danej strony nie są potrzebne żadne elementy montażowe.
- Označuje, že pre danú časť nie sú potrebné žiadne spojovacie prostriedky.



- Udává nástroje potřebné v dané sekci.
- Wskazuje narzędzia potrzebne do danej sekcji.
- Označuje náradie používané pre danú časť.



- U konkrétního kroku udává, zda použít elektrickou vrtačku.
- Wskazuje, czy na danym etapie używać wiertarki elektrycznej.
- Označuje používanie/nepoužívanie elektrickej vŕtačky počas určitého kroku.



## VAROVÁNÍ A POZNÁMKY / OSTRZEŻENIA I UWAGI / WÝSTRAHY A UPOZORNENIA

### čeština:

- **Nedodržení následujících upozornění může mít za následek vážné zranění nebo poškození majetku a ztrátu záruky.**
- V zájmu bezpečnosti se nepokoušejte tento výrobek sestavit jinak, než přesně podle návodu.
- Ověřte si, zda ke stavbě domku není nutné stavební povolení.
- Před sestavením zkontrolujte, zda je základová deska zcela rovná.
- Pozor, při nadměrném utažení vrutů může dojít k poškození plastových součástí. Proto důrazně doporučujeme u vrtačky nastavit nízký kroutivý moment. Lze také použít křížový šroubovák číslo 2.
- K montáži je zapotřebí tři zdravých dospělých osob.
- Všichni, kdo se na montáži podílejí, musí stále nosit ochranné brýle.
- Používáte-li při montáži žebřík, buďte nanejvýš opatrní.
- V oblastech, kde jsou časté a silné sněhové srážky, doporučujeme ze střechy odstraňovat sníh.
- V blízkosti výrobku nepoužívejte ani neskladujte horké předměty.
- Řádné a úplné sestavení je nezbytné, aby při používání domku nedošlo k úrazu.
- Důrazně doporučujeme domek po dokončení ukotvit. Potřebný materiál najdete v poslední části tohoto návodu, Ukotvení domku. Lze jej zakoupit v místním železářství.
- **Většina zranění je způsobena nesprávným použitím nebo nedodržováním pokynů. Při používání výrobku buďte opatrní.**

### polski:

- **Nieprzestrzeganie tych ostrzeżeń moze skutkować poważnymi obrażeniami ciała lub uszkodzeniami oraz spowoduje unieważnienie gwarancji.**
- Aby zapewnić bezpieczeństwo, nie należy montować tego produktu bez dokładnego przeczytania instrukcji.
- Należy zapoznać się z obowiązującymi normami budowlanymi, aby dowiedzieć się, czy wymagane jest pozwolenie na postawienie magazynku.
- Powierzchnia wykorzystywana do montażu komody musi być pozioma. Jeśli powierzchnia nie jest prawidłowo wypoziomowana, komoda nie zostanie poprawnie złożona. Dzięki wypoziomowaniu powierzchni można zaoszczędzić czas, dlatego nie należy ignorować tego etapu.
- Należy pamiętać, że elementy z tworzywa ulegną uszkodzeniu, jeśli śruby będą zbyt mocno dociskane. Aby uniknąć uszkodzeń, zdecydowanie zaleca się użyć wiertarki z niskim momentem obrotowym. Można również użyć śrubokręta krzyżakowego typu Philips #2.
- Montaż jest przeznaczony dla trzech dorosłych osób.
- Osoby uczestniczące w montażu powinny nosić okulary ochronne przez cały ten proces.
- W przypadku korzystania z drabiny należy zachować szczególną ostrożność.
- Na obszarach, gdzie występują wysokie opady śniegu, zaleca się usunięcie śniegu z dachu.
- Nie używać ani nie przechowywać gorących przedmiotów w pobliżu produktu.
- Prawidłowy i kompletny montaż jest konieczny do obniżenia ryzyka wystąpienia wypadków lub obrażeń ciała.
- Usilnie zalecamy zakotwienie magazynku po zakończeniu jego montażu. W ostatniej sekcji niniejszej instrukcji – Kotwienie magazynku – przedstawiono akcesoria i narzędzia potrzebne do wykonania tej procedury. Takie elementy montażowe można zakupić w lokalnym sklepie budowlanym.
- **Większość obrażeń jest powodowanych przez nieprawidłowe użycie lub zaniechanie instrukcji. Podczas pracy z tym produktem należy zachować ostrożność.**

### slovenský:

- **Opomenuti e dodržiavať ti eto výstrahy môže mať za následok vážne poranenie alebo poškodenie majetku a spôsobí skončenie platnosti záruky.**
- S cieľom zaistiť bezpečnosť sa nepokúšajte tento produkt montovať bez dôsledného dodržiavania pokynov.
- V miestnych stavebných zákonoch overte, či sa na stavbu prístreška vyžaduje stavebné povolenie.
- Povrch, na ktorom budete stavať alebo inštalovať konštrukciu, musí byť vodorovný. Ak povrch nebude správne vodorovný, konštrukciu nezmontujete správne. Správna vodorovnosť povrchu vám na dlhú dobu ušetrí čas, preto tento krok neignorujte.
- Dávajte pozor na nadmerné utahovanie skrutiek, čím môžete plastové diely poškodiť. Aby ste zabránili poškodeniu, dôrazne odporúčame používať vrták s nízkym nastavením krútiaceho momentu. Možno použiť aj křížový skrutkovač (Phillips) č. 2.
- Montáž musia vykonávať tri spôsobilé dospelé osoby.
- Každá osoba, ktorá sa zúčastňuje montáže, musí počas montáže používať ochranné okuliare.
- Ak budete počas montáže používať rebrík, dávajte veľký pozor.
- V oblastiach s výskytom silného sneženia odporúčame odstraňovať zo strechy sneh.
- V blízkosti boxu nepoužívajte ani neskladujte horúce predmety.
- Správna a úplná montáž sú základom na zníženie rizika úrazu alebo poranenia.
- Po dokončení dôrazne odporúčame prístrešok ukotviť. Posledná časť tohto návodu s názvom Ukotvenie prístrešku uvádza spojovacie prostriedky potrebné na realizáciu ukotvenia. Spojovacie prostriedky možno zakúpiť v miestnom železiarstve.
- **Väčšia úrazov je spôsobená nesprávnym používaním a/alebo nedodržaním pokynov. Pri používaní tohto produktu dávajte pozor.**



• Podložku na sestavení domku musíte mít vlastní. Podle toho kde bydlíte, může být požadována řádná dokumentace pro stavební povolení. Než začnete domek sestavovat, proveďte všechny místní stavební zákony. Před začátkem sestavování musíte mít vylitou nebo sestavenou podložku. Existují dvě možnosti:

- **Betonová**
- **Z dřevěného rámu**

Vyberte jednu z možností, ale dbejte na to, že povrch musí být před instalací vyrovnaný. Pokud nebude povrch dostatečně rovný, domek nebude možné sestavit správně. Správné vyrovnaní povrchu vám z dlouhodobého hlediska ušetří čas, takže tento krok prosím nevynechávejte. **Doporučujeme betonovou podložku. Bude to nejdolnější a nejtrvanlivější volba. Podložka, kterou zvolíte, musí být postavena nad úroveň povrchu tak, aby se do domku nedostávala voda. Veškeré dřevo musí být schváleno na venkovní použití.**



• Należy przygotować platformę, na której zostanie postawiony magazynek. W niektórych regionach może być wymagane pozwolenie na taką budowę. Przed rozpoczęciem składania magazynku należy zapoznać się z lokalnymi normami budowlanymi. Przed złożeniem magazynku należy przygotować platformę. Może to być platforma:

- **Betonowa**
- **Drewniana**

Przed określeniem rodzaju platformy należy wypoziomować powierzchnię. Magazynek montowany na niewypoziomowanej powierzchni nie zostanie poprawnie złożony. Dzięki wypoziomowaniu powierzchni można zaoszczędzić czas, dlatego nie należy ignorować tego etapu. **Zalecamy przygotowanie platformy z betonowej wylewki. Taka platforma ma najwyższą wytrzymałość i będzie służyć przez wiele lat. Wybraną platformę należy umieścić powyżej poziomu gruntu, aby uniknąć gromadzenia się wody w magazynku. Elementy drewniane stosowane w konstrukcji zewnętrznej muszą być dostosowane do tego celu!**



• Na montáž prístrešku musíte skonštruovať plošinu. Vo vašom obvode sa môže požadovať príslušná dokumentácia na vydanie stavebného povolenia. Pred montážou prístrešku si pozrite všetky miestne stavebné zákony. Pred začatím montáže musíte vybetónovať alebo skonštruovať plošinu. Existujú dva typy:

- **betónová**
- **drevený rám**

Zvoľte typ, no pred nainštalovaním vodorovne vyrovnejte povrch. Ak povrch nebude správne vodorovný, konštrukciu nezmontujete správne. Správna vodorovnosť povrchu vám na dlhú dobu ušetrí čas, preto tento krok neignorujte. **Odporúčame betónovú plošinu. Bude to najpevnější a najtrvanlivejšie riešenie. Vami zvolená plošina musí byť postavená nad zemou, aby ste zabránili vnikaniu vody do prístrešku. Všetko rezivo musí byť určené na použitie v exteriéri!**

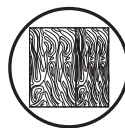
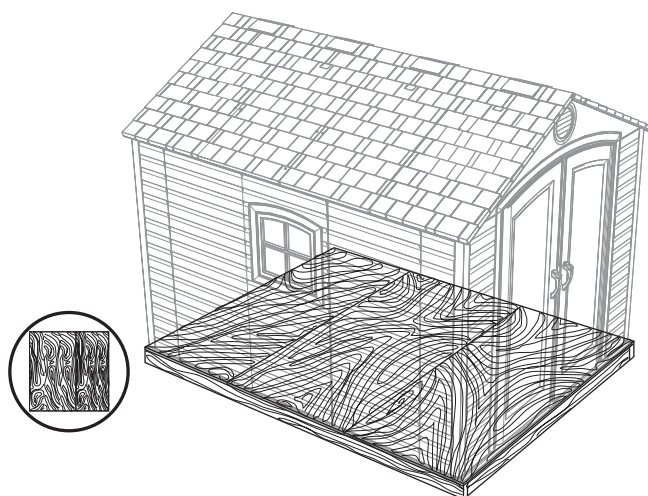
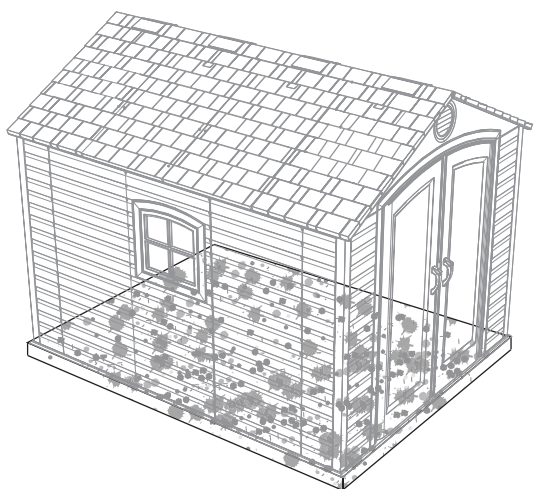

## ► ČÁST 1 (POKRAČOVÁNÍ) / SEKCJA 1 (CIĄG DALSZY) / 1. ČASŤ (POKRAČOVANIE)

NA BETONOVOU PODLOŽKU BUDETE POTŘEBOVAT / WYMAGANY BETON / JE POTREBNÝ BETÓN



1 yd<sup>3</sup> (0,77 m<sup>3</sup>)

# 1.1

BETONOVÁ PODLOŽKA / PLATFORMA Z BETONU / BETÓNOVÁ PLOŠINA

- Beton by měl být zhruba 10,2 cm (4") vysoký. Skutečné rozměry domku jsou v nejširších a nejdelších bodech 2,44 m x 3,05 m (96" x 120") Při vybírání polohy pro domek se ujistěte, že těmto rozměrům vyhovuje. **Rozměr podlahy je o kousek menší, než rozměr střechy; z toho důvodu musíte postavit rovnou podložku o rozměrech 2,38 m x 3,00 m (93 1/2" x 118 1/4").**
- Beton powinien mieć grubość około 10,2 cm (4"). Wymiary magazynku to 2,44 m x 3,05 m (96" x 120"). Należy się upewnić, że wybrana lokalizacja będzie odpowiadać tym wymiarom. **Wymiary podłogi są nieco mniejsze od wymiarów dachu, dlatego podłoże będzie musiało liczyć 2,38 m 3,00 m (93 1/2" x 118 1/4").**
- Betón musí mať hrúbku približne 10,2 cm (4"). Maximálne skutočné rozmery prístrešku na šírku a na dĺžku sú 2,44 m x 3,05 m (96" x 120"). Zvoľte miesto, ktoré je pre tieto rozmery vhodné. **Rozmery podlahy sú o niečo menšie ako rozmery strechy, preto budete musieť skonštruovať vodorovný povrch s rozmermi 2,38 m 3,00 m (93 1/2" x 118 1/4").**

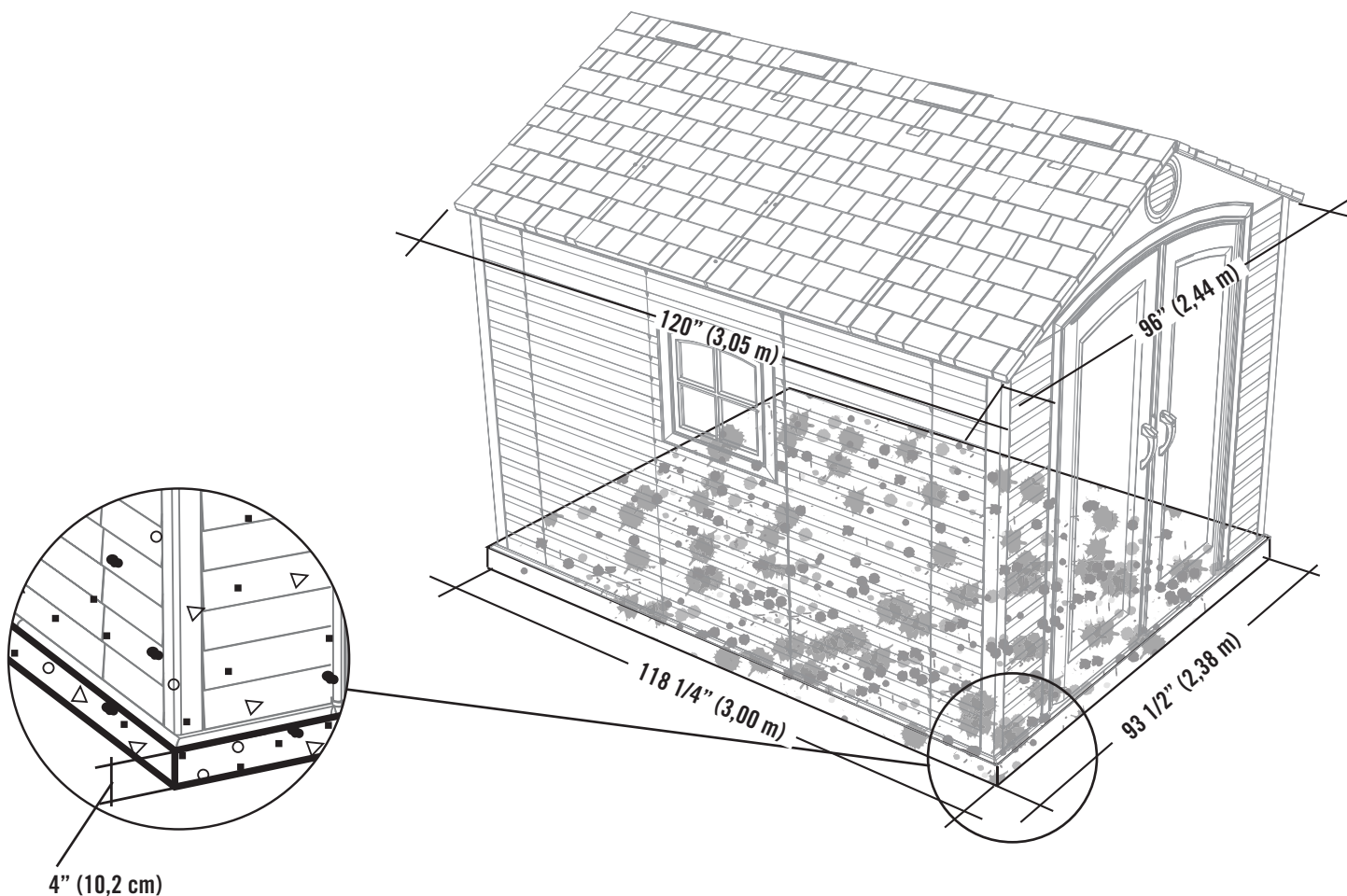

4" (10,2 cm)

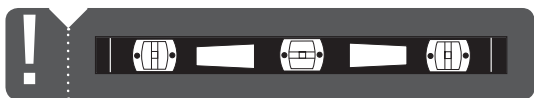

## ► ČÁST 1 (POKRAČOVÁNÍ) / SEKCJA 1 (CIĄG DALSZY) / 1. ČAŠŤ (POKRAČOVANIE)

NA DŘEVĚNOU PODLOŽKU BUDETE POTŘEBOVAT / WYMAGANE DREWNO / JE POTREBNÉ DREVO



### 1.2

DŘEVĚNÁ PODLOŽKA / PLATFORMA DREWNIANA / DREVENÁ PLOŠINA

- Skutečné rozměry domku jsou v nejširších a nejdelších bodech 2,44 m x 3,05 m (96" x 120") Při výběrání polohy pro domek se ujistěte, že těmto rozměrům vyhovuje. **Rozměr podlahy je o kousek menší, než rozměr střechy; z toho důvodu musíte postavit rovnou podložku o rozměrech 2,38 m x 3,00 m (93 1/2" x 118 1/4").**
- Wymiary magazynku to 2,44 m x 3,05 m (96" x 120"). Należy się upewnić, że wybrana lokalizacja będzie odpowiadać tym wymiarom. **Wymiary podłogi są nieco mniejsze od wymiarów dachu, dlatego podłoże będzie musiało liczyć 2,38 m 3,00 m (93 1/2" x 118 1/4").**
- Maximálne skutočné rozmery prístrešku na šírku a na dĺžku sú 2,44 m x 3,05 m (96" x 120"). Zvoľte miesto, ktoré je pre tieto rozmery vhodné. **Rozmery podlahy sú o niečo menšie ako rozmery strechy, preto budete musieť skonštruovať vodorovný povrch s rozmermi 2,38 m 3,00 m (93 1/2" x 118 1/4").**

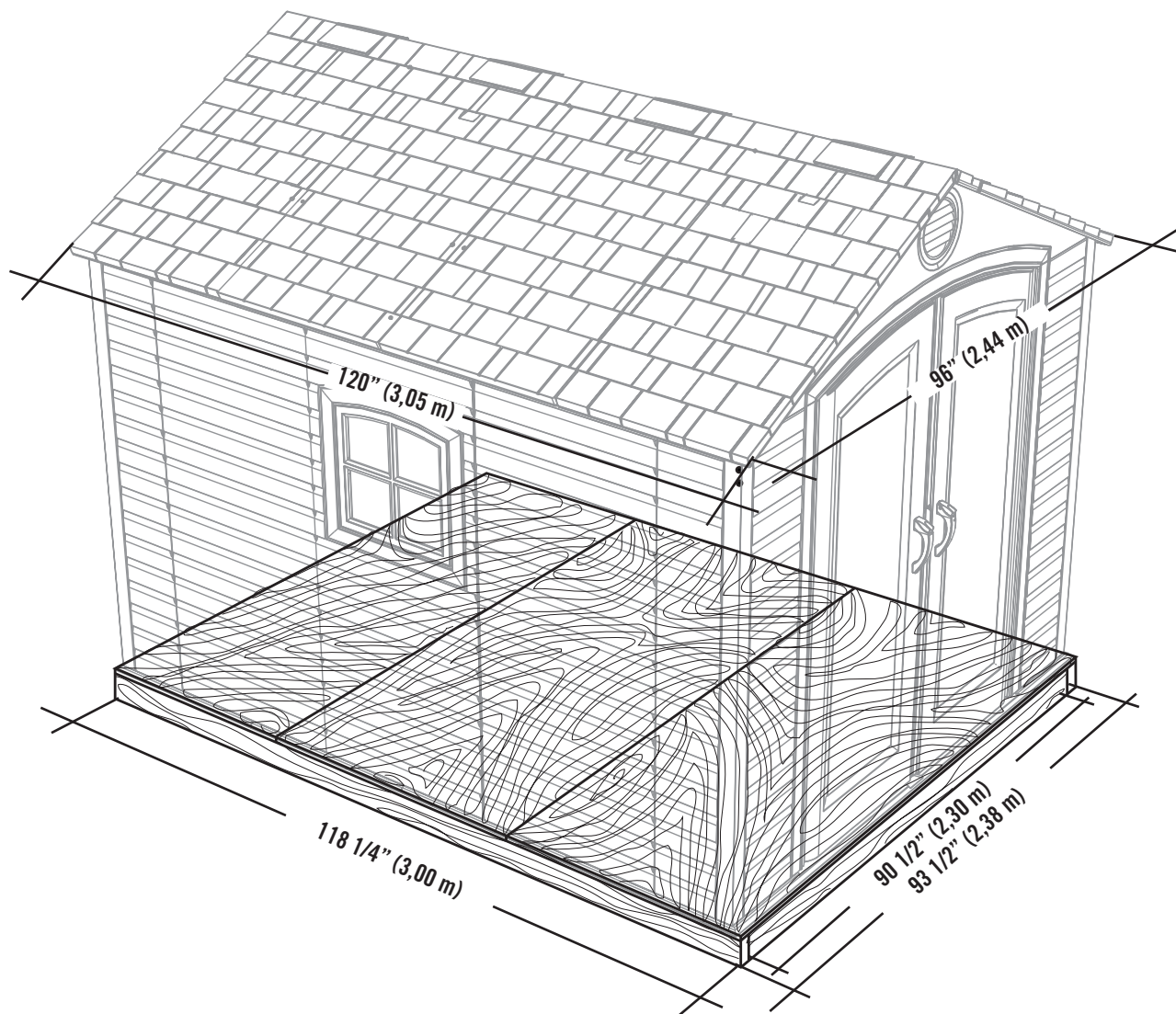



## ► ČÁST 1 (POKRAČOVÁNÍ) / SEKCJA 1 (CIĄG DALSZY) / 1. ČASŤ (POKRAČOVANIE)

NA DŘEVĚNOU PODLOŽKU BUDETE POTŘEBOVAT / WYMAGANE DREWNO / JE POTREBNÉ DREVO

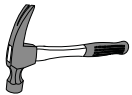

2" x 4" x 118 1/4" (5,1 cm x 10,2 cm x 3,00 m) (x2)



2" x 4" x 90 1/2" (5,1 cm x 10,2 cm x 2,30 m) (x9)

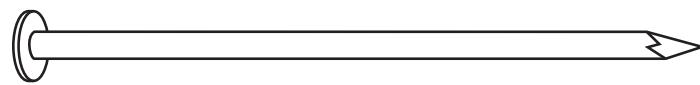

16d 3 1/2" (16d x 8,89 cm) (x36)

### 1.2.1

DŘEVĚNÁ PODLOŽKA / PLATFORMA DREWNIANA / DREVENÁ PLOŠINA

- Ujistěte se, že veškeré dřevo je naimpregnované a schválené na venkovní použití. Postavte rám o rozměrech 2,38 m x 3,00 m (93 1/2" x 118 1/4") (**vnější rozměry**).
- Upewnąć się, że drewno jest przystosowane do użytku na zewnątrz budynku. Zbudować platformę o wymiarach 2,38 m x 3,00 m (93 1/2" x 118 1/4") (**wymiary zewnętrzne**).
- Rezivo musí byť ošetrené a schválené na použitie v exteriéri. Skonstruujte rám s rozmermi 2,38 m x 3,00 m (93 1/2" x 118 1/4") (**vonkajšie rozmery**).

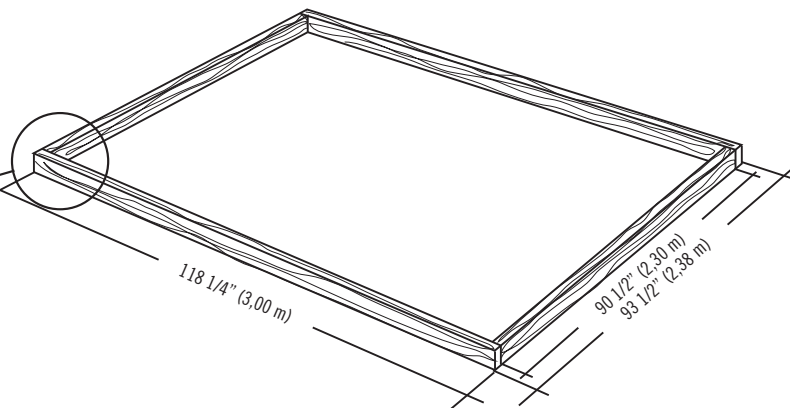
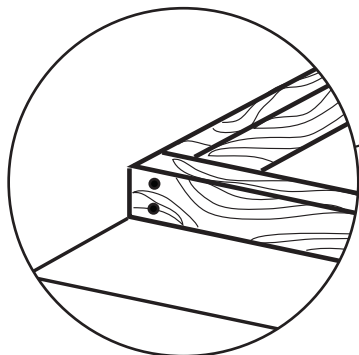

### 1.2.2

- Abyste zajistili, že jsou šrouby ve správném umístění na přibití překližky v dalším kroku, začněte měřit z rohu 40,1 cm (16") a poté se měří od středu ke středu.
- Aby zapewnić prawidłowe położenie kołków do mocowania sklejk w następnym etapie, pomiar należy rozpocząć od narożnika 40,1 cm (16"), a następnie zmierzyć odległość od środka do środka.
- S cieľom zabezpečiť, že klince budú v správnej polohe na priklincovanie preglejky v ďalšom kroku, začnite merať od rohu 40,1 cm (16") a potom merajte od stredy po stred.

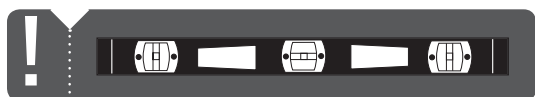
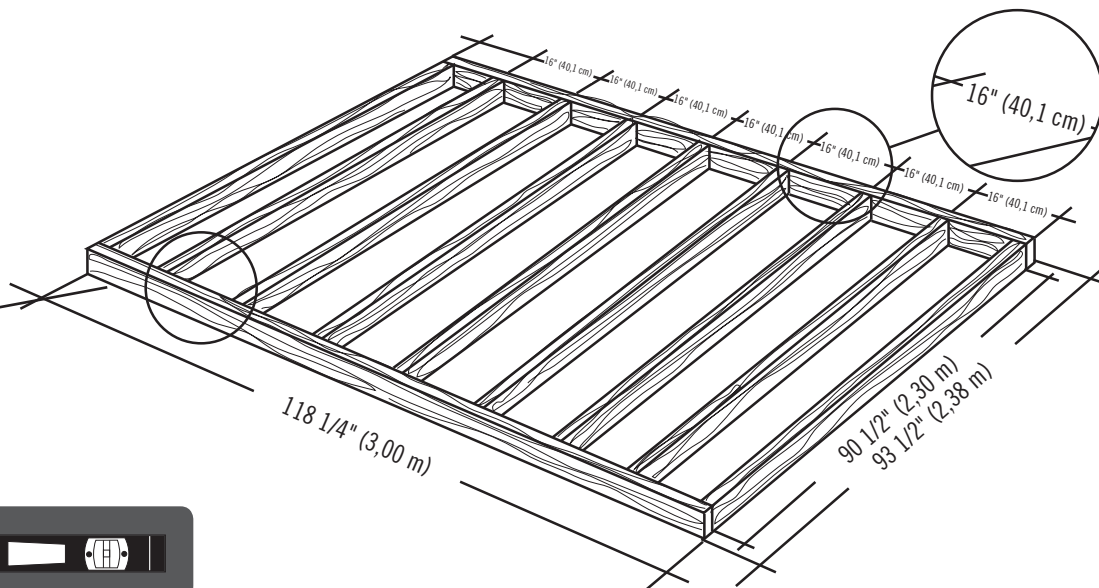
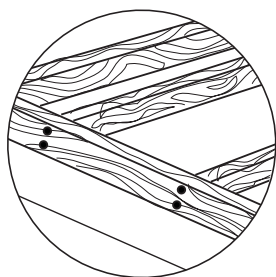

## ► ČÁST 1 (POKRAČOVÁNÍ) / SEKCJA 1 (CIĄG DALSZY) / 1. ČASŤ (POKRAČOVANIE)

NA DŘEVĚNOU PODLOŽKU BUDETE POTŘEBOVAT / WYMAGANE DREWNO / JE POTREBNÉ DREVO

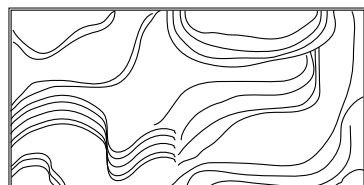
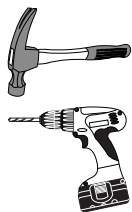

48" x 93 1/2" x 3/4"  
(1,22 m x 2,38 m x 19,1 mm) (x2)



22 1/4" x 93 1/2" x 3/4"  
(57 cm x 2,38 m x 19,1 mm) (x1)

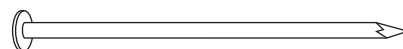

8d 2" (8d 5,08 cm) (x66)

### 1.2.3

- Rám vyrovnejte do pravých úhlů měření z rohu do rohu.
- Uformować ramę w prostokąt, sprawdzając długość przekątnych.
- Zmierzaniem uhlopriečok od rohu po roh skontrolujte pravouhlosť.

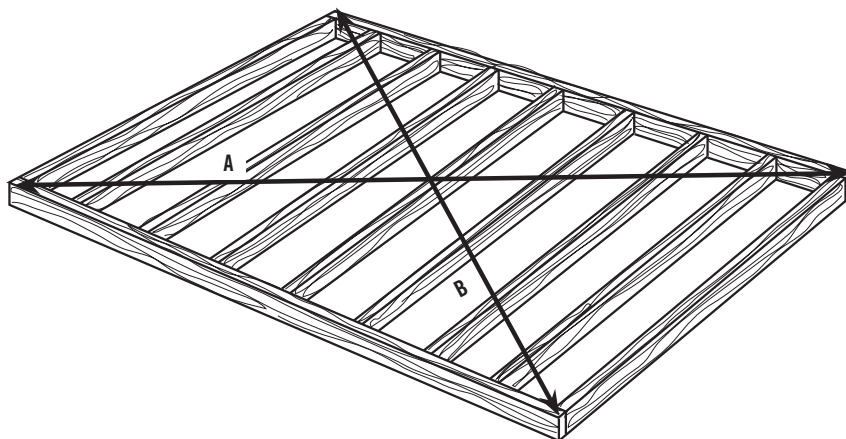

! A = B



### 1.2.4

- Pomocí hřebíků připevníte překližku na rám. Poté vyvrtejte díry (8 mm) na odvod vody.
- Korzystając z gwoździ, przymocować sklejkę do ramy. Następnie wywiercić otwory (8 mm) ściekowe.
- Pomocou klincov pripevnite preglejku na rám. Potom vyvrtajte otvory (8 mm) na odtok.

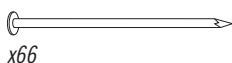

x66

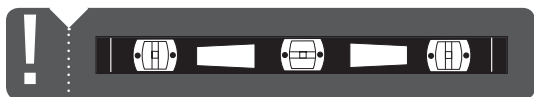
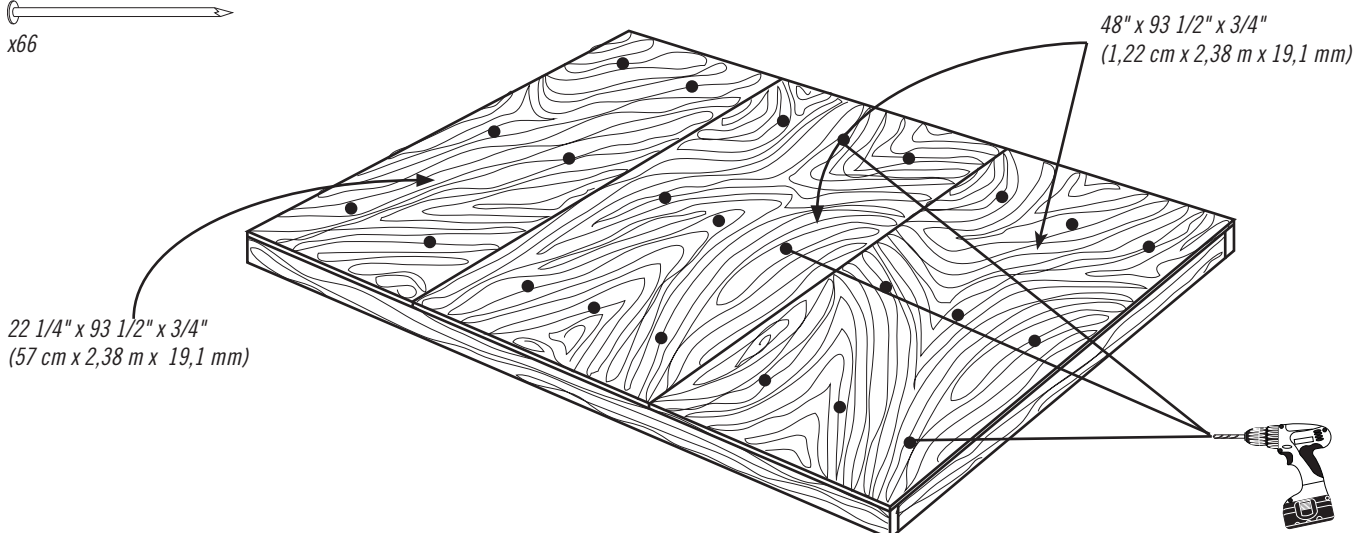

- Díry na odvod vody
- Otwory ściekowe
- Otvory na odtok

**x24!**

# 2

## SESTAVENÍ KROVU / MONTAŽ KRATOWNICY / MONTÁŽ KROKVV



### IDENTIFIKÁTOR DÍLŮ / IDENTYFIKATOR CZĘŚCI / POŻADOVANÉ SPOJOVACIE PROSTRIEDKY

Sáček s malými částmi / Mały woreczek z częściami / Vrečko s malými dielmi



DTK (x12)



ADJ (x6)

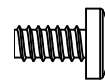

ADY (x12)



ADK (x24)

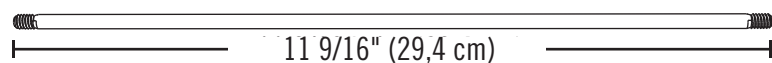

ADH (x3)

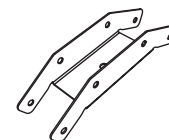

AIP (x3)



### POŽADOVANÉ DÍLY / WYMAGANE CZĘŚCI / POŻADOVANÉ DIEŁY

Kovové díly / Części metalowe / Kovové diely



DSR (x2)

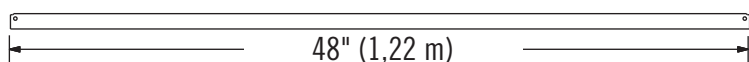

AFG (x1)

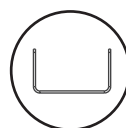

### NÁŘADÍ, KTERÉ BUDETE POTŘEBOVAT / WYMAGANE NARZĘDZIA / POTREBNÉ NÁRADIE



7/16" (11 mm) (x2)



3/8" (10 mm)

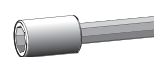

3/8" (10 mm)

## ► ČÁST 2 (POKRAČOVÁNÍ) / SEKCJA 2 (CIĄG DALSZY) / 2. ČÁŠŤ (POKRAČOVANIE)

POŽADOVANÉ NÁRADÍ A VYBAVENÍ / WYMAGANE NARZĘDZIA I OSPRZĘT / POŽADOVANÉ NÁRADIE A SPOJOVACIE PROSTRIEDKY

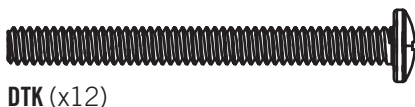
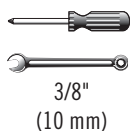

ADK (x12)



- *Pokud máte s touto částí problémy, prohlédněte si níže uvedený odkaz na montážní video jak sestavit tuto část.*
- *W razie problemów z tą sekcją należy skorzystać z poniższego kodu, aby obejrzeć odpowiedni film instruktażowy.*
- *Ak máte problém s touto částou, pomocou dolu uvedeného kódu si pozrite video s informáciami o montáži tejto časti.*



<http://go.lifetime.com/8trussassembly>

### 2.2

- Připevněte konektor pomocí vyznačených kovových spojů. **Čepičkové matice nepřetáhněte.**
- Przymocować łącznik za pomocą wskazanych elementów. **Nie dociskać nadmiernie nakrętek kołpakowych.**
- Pomocou uvedených spojovacích prostriedkov namontujte spojku. **Uzavreté matice nadmerne neťahujte.**

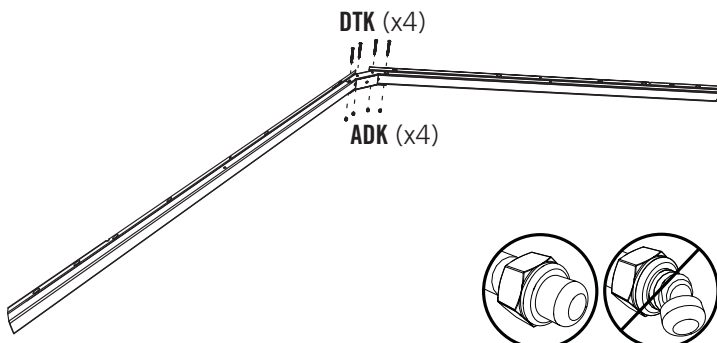

### 2.1

- Konektor (AIP) posuňte na konec dvou kolejnic okapů krovu (DSR) podle vyobrazení.
- Nasuňte łącznik (AIP) na końce dwóch listew ściekowych kratownicy (DSR) zgodnie z rysunkiem.
- Podľa obrázka zasuňte spojku (AIP) na konce dvoch odkvapových líšt krokvy (DSR).

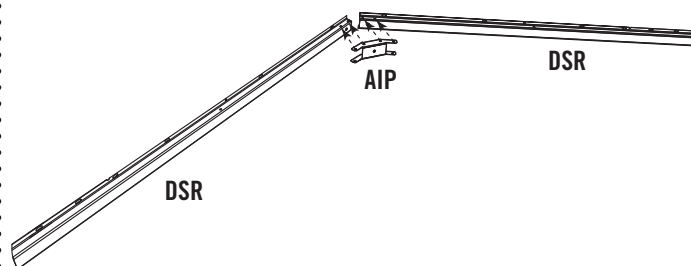

### 2.3

- Posuňte vzpěru krovu (AFG) na kolejnice okapů krovu podle vyobrazení a zarovnejte otvory.
- Nałóżyc tężnik kratownicy (AFG) na kanały ściekowe zgodnie z rysunkiem i wyrównać otwory względem siebie.
- Rozperu krokvy (AFG) zasuňte podľa obrázka do odkvapových líšt krokvy a otvory zarovnajzte.

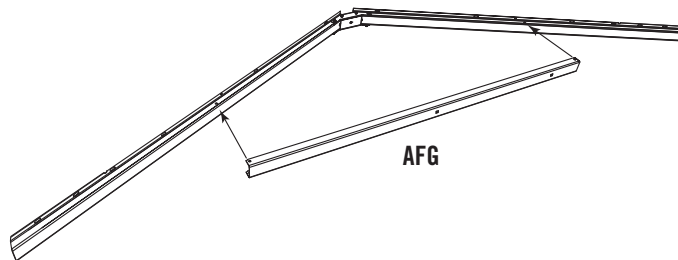

## ► ČÁST 2 (POKRAČOVÁNÍ) / SEKCJA 2 (CIĄG DALSZY) / 2. ČASŤ (POKRAČOVANIE)

POŽADOVANÉ NÁŘADÍ A VYBAVENÍ / WYMAGANE NARZĘDZIA I OSPRZĘT / POŽADOVANÉ NÁRADIE A SPOJOVACIE PROSTRIEDKY



3/8"  
(10 mm)

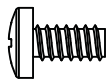

ADY (x12)



ADK (x12)

### 2.4

- Připevňte vzpěru krovu pomocí přibalených kovových spojů. **Čepičkové matice nepřetáhněte.**
- Przymocować tężnik kratownicy za pomocą wskazanych elementów. **Nie dociskać nadmiernie nakrętek kołpakowych.**
- Rozperu krokvy namontujcie pomocou dodaných spojovacích prostriedkov. **Uzavreté matice nadmerne neufahujtie.**

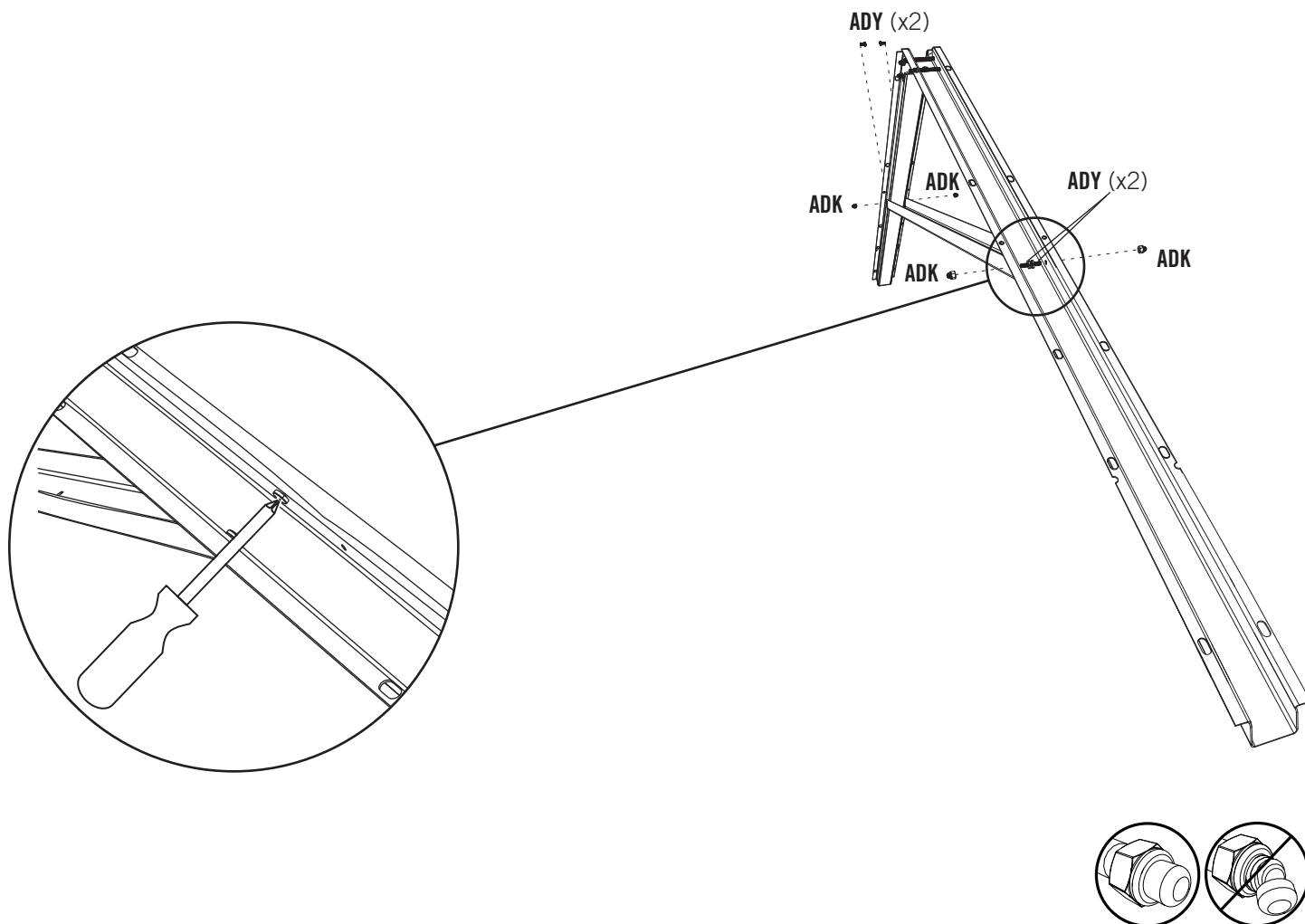

## ► ČÁST 2 (POKRAČOVÁNÍ) / SEKCJA 2 (CIĄG DALSZY) / 2. ČÁŠŤ (POKRAČOVANIE)

POŽADOVANÉ NÁRADIE A VYBAVENÍ / WYMAGANE NARZĘDZIA I OSPRZĘT / POŽADOVANÉ NÁRADIE A SPOJOVACIE PROSTRIEDKY



7/16" (x2)  
(11 mm) (x2)



ADJ (x6)

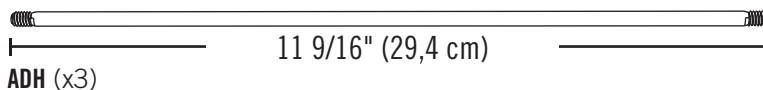

### 2.5

- Posuňte tyč **krovu (ADH)** skrz otvory ve vzpěře krovu a konektoru. Zajistěte dvěma **čepičkovými maticemi (ADJ)**. **Šrouby nepřetáhněte.**
- Przepuścić **pręt kratownicy (ADH)** przez otwory w tężniku i łączniku. Przykręcić za pomocą **nakrętek kołpakowych (ADJ)**. **Nie dociskać nadmiernie nakrętek.**
- **Priehradový prút (ADH)** zasuňte cez otvory v rozpere krokvy a spojku. Zaisťte dvomi **uzavretými maticami (ADJ)**. **Matice nadmerne neťahujte.**

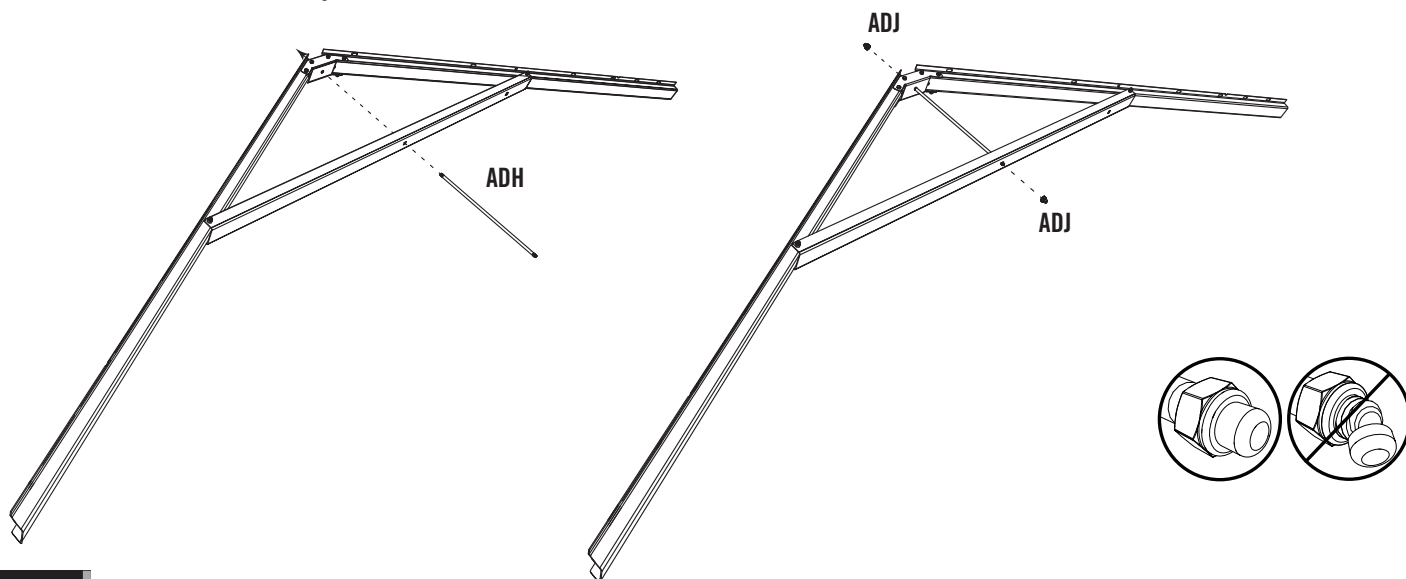

### 2.6

- Kroky 2.1–2.5 opakujte 2x.
- Powtórz kroki 2.1–2.5 dwa razy.
- Dvakrát zopakujte kroky 2.1 až 2.5.

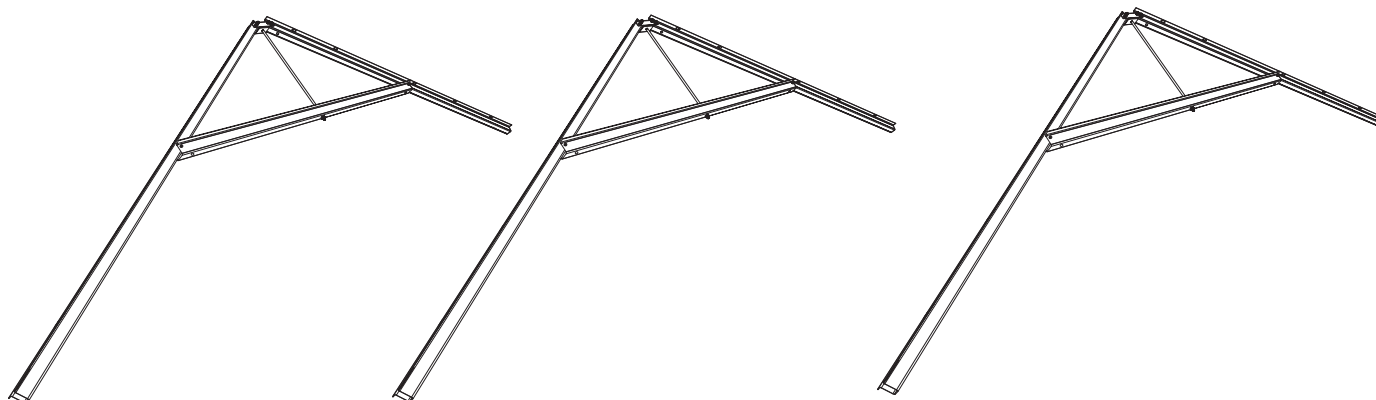

# 3

## SESTAVENÍ ŠTÍTU / MONTAŻ ŚCIANEK SZCZYTOWYCH / MONTÁŽ ŠTÍTU



### IDENTIFIKÁTOR DÍLŮ / IDENTYFIKATOR CZĘŚCI / POŻADOVANÉ SPOJOVACIE PROSTRIEDKY

Sáček s malými částmi / Mały woreczek z częściami / Vrečko s malými dielmi

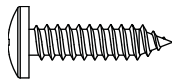

ADW (x10)

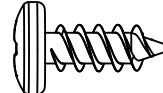

ADZ (x8)

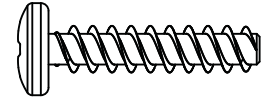

ADV (x12)



AHS (x4)

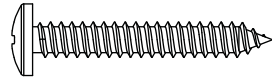

ACB (x2)

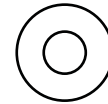

AEE (x10)

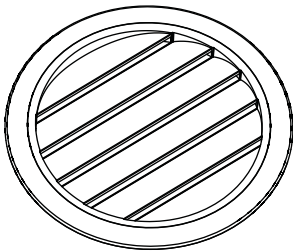

AGP (x2)

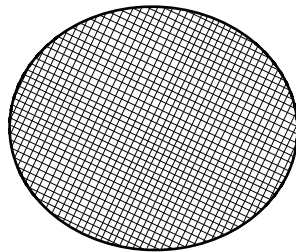

AIQ (x2)



### POŻADOVANÉ DÍLY / WYMAGANE CZĘŚCI / POŻADOVANÉ DIELY

Kovové díly / Części metalowe / Kovové diely

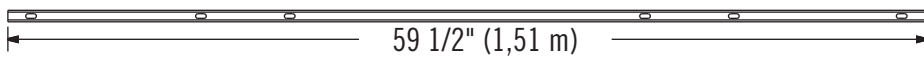

AFE (x1)

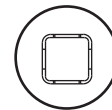

Plastové díly / Części z tworzywa / Plastové diely

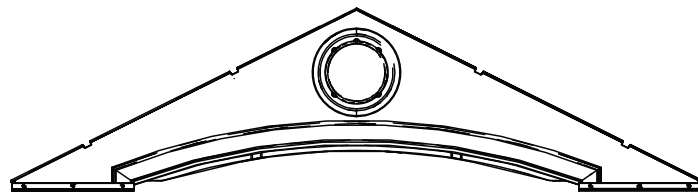

AGF (x1)

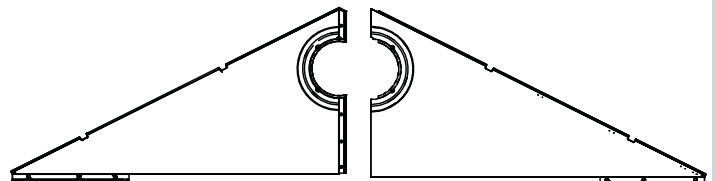

AGI (x1)

AGH (x1)



### NÁŘADÍ, KTERÉ BUDETE POTŘEBOVAT / WYMAGANE NARZĘDZIA / POTREBNÉ NÁRADIE



## ► ČÁST 3 (POKRAČOVÁNÍ) / SEKCJA 3 (CIĄG DALSZY) / 3. ČÁŠŤ (POKRAČOVANIE)

POŽADOVANÉ NÁRADÍ A VYBAVENÍ / WYMAGANE NARZĘDZIA I OSPRZĘT / POŽADOVANÉ NÁRADIE A SPOJOVACIE PROSTRIEDKY

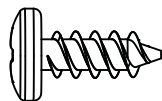

ADZ (x4)



- Pokud máte s touto částí problémy, prohlédněte si níže uvedený odkaz na montážní video jak sestavit tuto část.
- W razie problemów z tą sekcją należy skorzystać z poniższego kodu, aby obejrzeć odpowiedni film instruktażowy.
- Ak máte problém s touto časťou, pomocou dolu uvedeného kódu si pozrite video s informáciami o montáži tejto časti.



<http://go.lifetime.com/8gable>

### 3.1

- Zarovnejte otvory v **levé (AGH)** a **pravé (AGI)** polovině zadního krovu.
- Wyrównać względem siebie otwory w **lewej (AGH)** i **prawej (AGI)** połowie tylnej ścianki szczytowej.
- Zarovnajite otvory v **ľavej (AGH)** a **pravvej (AGI)** polovici zadného štítu.

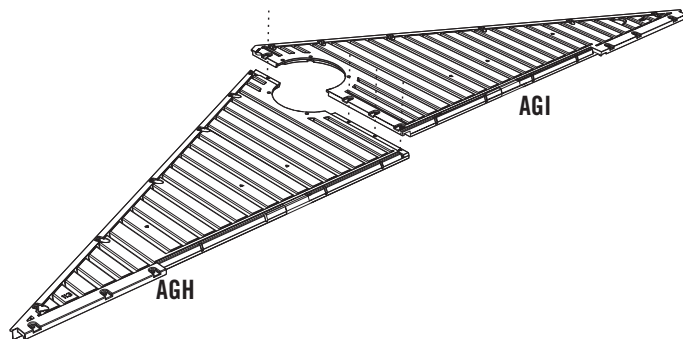

### 3.2

- Pomocí čtyř (4) **šroubů (ADZ)** zajistíte obě poloviny krovu dohromady.
- Przymocować obie połowki ścianki szczytowej za pomocą czterech (4) **wkrętów (ADZ)**.
- Dve polovice štítu zaisťte štyrmi (4) **skrutkami (ADZ)**.

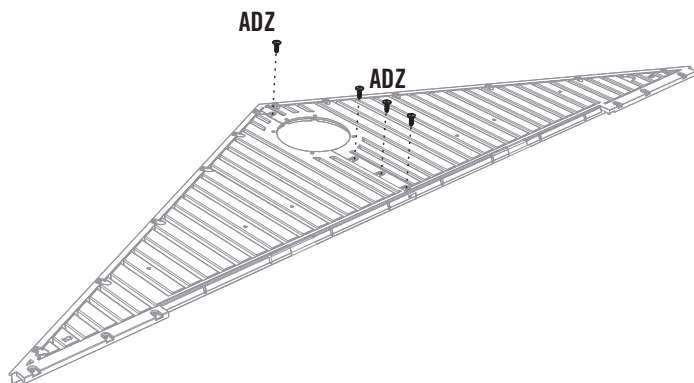

### 3.3

- Položte **sítku (AIQ)** přes **větrák (AGP)** a zarovnejte pět otvorů ve větráku s otvory na štítu.
- Umieścić **filtr (AIQ)** na **kratce wentylacyjnej (AGP)** i wyrównać pięć otworów w kratce względem odpowiednich otworów w ścianie szczytowej.
- **Mriežku (AIQ)** nasadíte na **vetrák (AGP)** a päť otvorov na vetráku zarovnajite s otvormi v štíte.

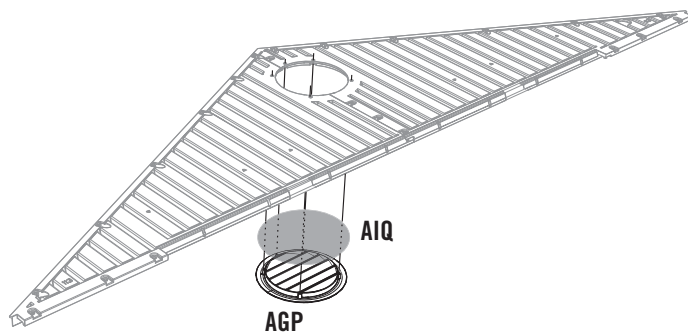



## ► ČÁST 3 (POKRAČOVÁNÍ) / SEKCJA 3 (CIĄG DALSZY) / 3. ČÁŠŤ (POKRAČOVANIE)

POŽADOVANÉ NÁRADÍ A VYBAVENÍ / WYMAGANE NARZĘDZIA I OSPRZĘT / POŽADOVANÉ NÁRADIE A SPOJOVACIE PROSTRIEDKY

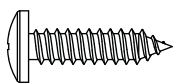

ADW (x10)

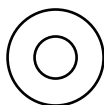

AEE (x10)

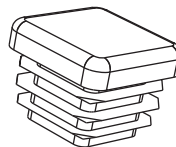

AHS (x2)

### 3.4

- Zajistěte pomocí přibalených kovových spojů.
- Przymocować za pomocą dostarczonych elementów mocujących.
- Zaisťte dodanými spojovacími prostriedkami.

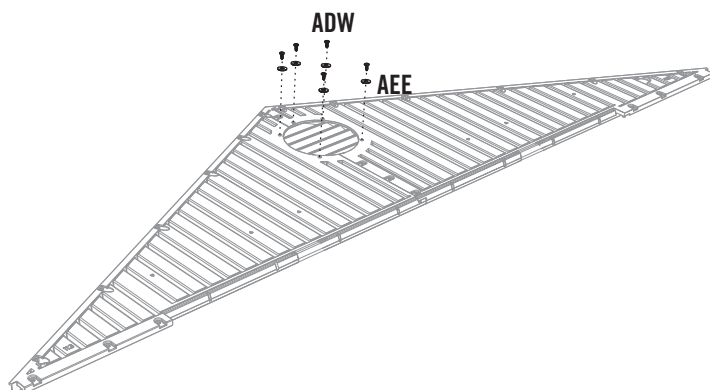

### 3.5

- Položte **sítku (AIQ)** přes **větrák (AGP)** a zarovnejte pět otvorů ve větráku s otvory na **vchodovém štítu (AGF)**.
- Umieścić **filtr (AIQ)** na **kratce wentylacyjnej (AGP)** i wyrównać pięć otworów w kratce względem odpowiednich otworów we **frontowej ścianie szczytowej (AGF)**.
- **Mřížku (AIQ)** nasadíte na **větrák (AGP)** a pět otvorů na větráku zarovnejte s otvory v **štítě vstupu (AGF)**.

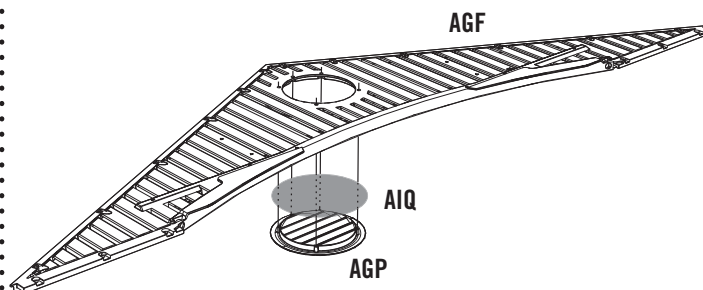

### 3.6

- Zajistěte pomocí přibalených kovových spojů.
- Przymocować za pomocą dostarczonych elementów mocujących.
- Zaisťte dodanými spojovacími prostriedkami.

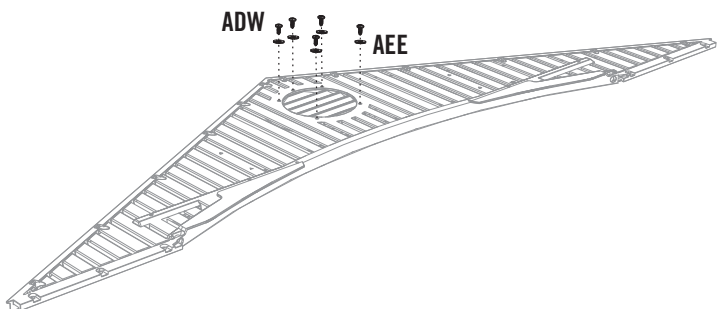

### 3.7

- Vložte **koncový kryt (AHS)** do každého z konců **překlada (AFE)**.
- Włóżyc **zatycki (AHS)** do obu końców **nadproża (AFE)**.
- Na konce **vázáku (AFE)** zasuňte **koncový kryt (AHS)**.

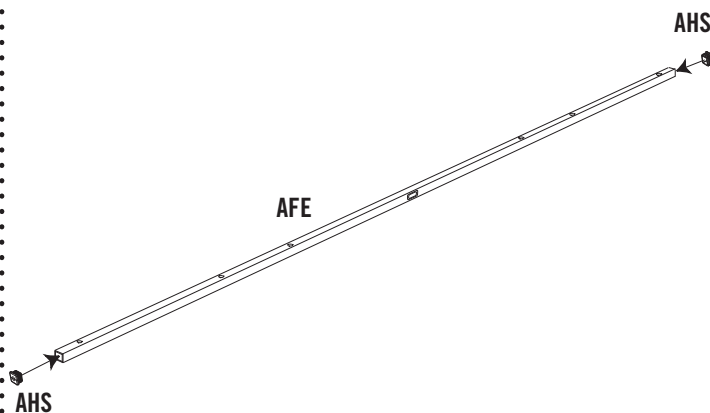

## ► ČÁST 3 (POKRAČOVÁNÍ) / SEKCJA 3 (CIĄG DALSZY) / 3. ČÁŠŤ (POKRAČOVANIE)

POŽADOVANÉ NÁŘADÍ A VYBAVENÍ / WYMAGANE NARZĘDZIA I OSPRZĘT / POŽADOVANÉ NÁRADIE A SPOJOVACIE PROSTRIEDKY

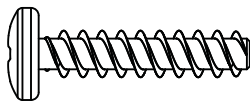

ADV (x6)

### 3.8

- Otvory v překladu zarovnejte s otvory ve štítu.
- Wyrównać otwory w nadprożu względem tych w ścianie szczytowej.
- Zarovnajte otvory vo väzaku s otvormi v štíte.



*Poznámka: Ploché otvory jsou směrem od štítu.  
Uwaga: Otwory w płaskiej powierzchni muszą być skierowane w stronę przeciwną do ścianki szczytowej.  
Poznámka: Ploché otvory musia smerovať od štítu.*

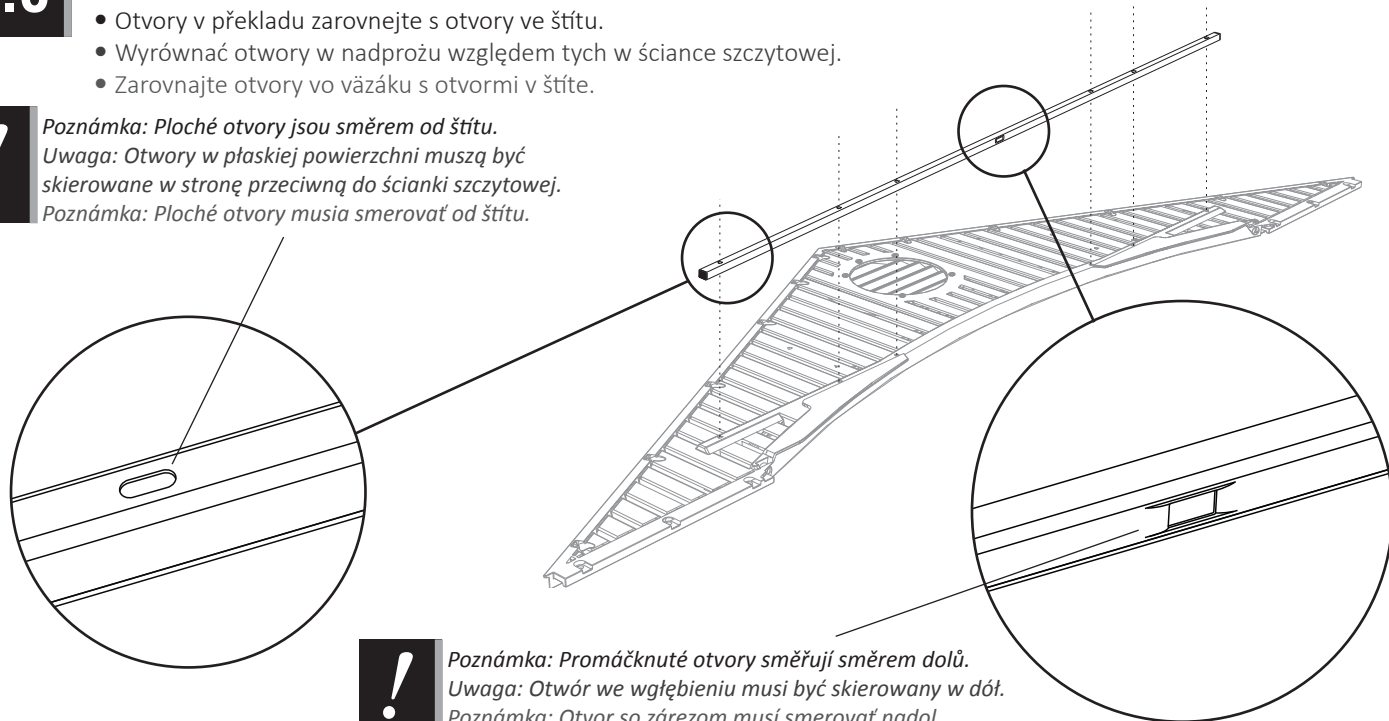

*Poznámka: Promáčknuté otvory směřují směrem dolů.  
Uwaga: Otwór we wgłębieniu musi być skierowany w dół.  
Poznámka: Otvor so zárezom musí smerovať nadol.*

### 3.9

- Zajistěte pomocí přibalených kovových spojů.
- Przymocować za pomocą dostarczonych elementów mocujących.
- Zaisťte dodanými spojovacími prostriedkami.

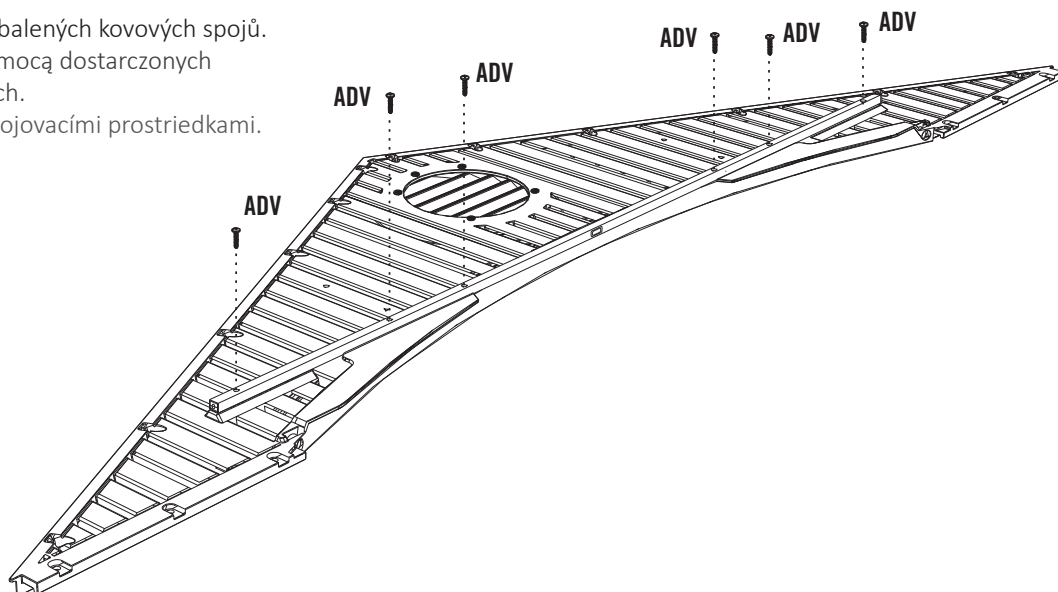

# 4

## SESTAVENÍ LEVÝCH DVEŘÍ / MONTAŻ LEWYCH DRZWICZEK / MONTÁŽ ĽAVÝCH DVERÍ



### IDENTIFIKÁTOR DÍLŮ / IDENTYFIKATOR CZĘŚCI / POŻADOVANÉ SPOJOVACIE PROSTRIEDKY

Sáček s malými částmi / Mały woreczek z częściami / Vrecko s malými dielmi

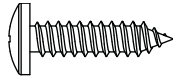

ADW (x3)

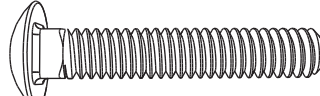

ABU (x2)



ADJ (x2)

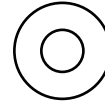

AEE (x3)

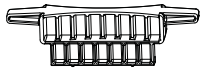

AHM (x2)

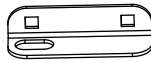

AIA (x1)

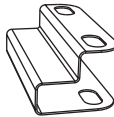

DZG (x1)

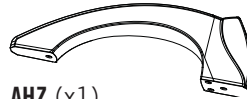

AHZ (x1)



### POŻADOVANÉ DÍLY / WYMAGANE CZĘŚCI / POŻADOVANÉ DIEŁY

Kovové díly / Części metalowe / Kovové diely

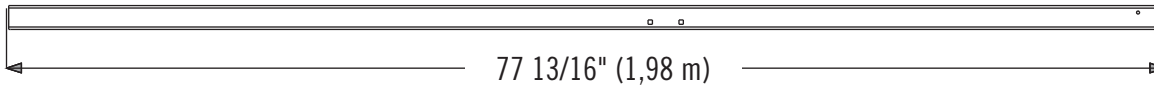

BLH (x1)

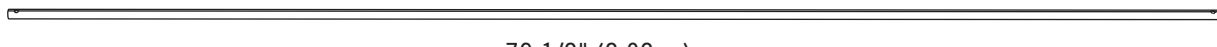
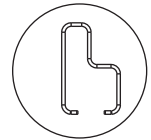

CRD (x1)



Plastové díly / Części z tworzywa / Plastové diely

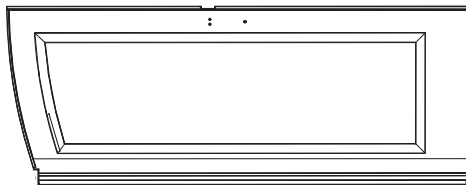

AGO (x1)



### NÁŘADÍ, KTERÉ BUDETE POTŘEBOVAT / WYMAGANE NARZĘDZIA / POTREBNÉ NÁRADIE



7/16" (11 mm)

## ► ČÁST 4 (POKRAČOVÁNÍ) / SEKCJA 4 (CIĄG DALSZY) / 4. ČASŤ (POKRAČOVANIE)

POŽADOVANÉ NÁRADÍ A VYBAVENÍ / WYMAGANE NARZĘDZIA I OSPRZĘT / POŽADOVANÉ NÁRADIE A SPOJOVACIE PROSTRIEDKY



- Pokud máte s touto částí problémy, prohlédněte si níže uvedený odkaz na montážní video jak sestavit tuto část.
- W razie problemów z tą sekcją należy skorzystać z poniższego kodu, aby obejrzeć odpowiedni film instruktażowy.
- Ak máte problém s touto časťou, pomocou dolu uvedeného kódu si pozrite video s informáciami o montáži tejto časti.



<http://go.lifetime.com/leftdoor8foot>

### 4.1

- Posuňte **závěsnou trubku (CRD)** směrem dolů do otvoru na vrchní straně **levých dveří (AGO)**.
- Wsunąć **listwę zawiasową (CRD)** do otworu w górnej części **lewych drzwi (AGO)**.
- Zasuňte **rúrku so závesmi (CRD)** do otvoru v hornej časti **ľavých dverí (AGO)**.

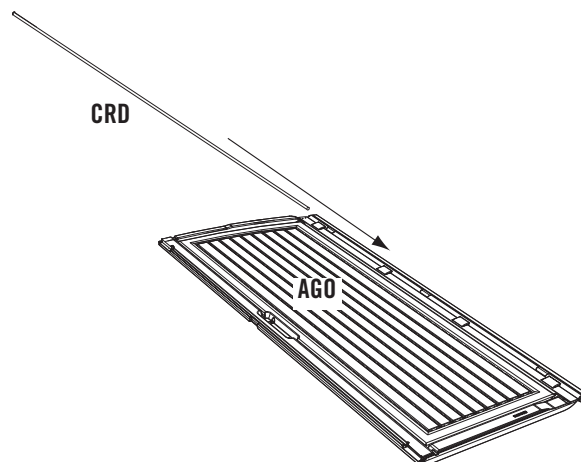

- Koleje pro dveře (BLH) jsou ohnuty úmyslně, je tím zajištěna jejich větší těsnost, když jsou zavřené na západku a tím se i zvyšuje bezpečnost vašeho domku. Tyto koleje jsou tvarovány s lehkým ohybem k sousedící hraně - něco jako závorky proti sobě. ( ). Když je rukojeť dveří jemně zavřená a zaklapnutá, měl by nastat lehký tlak, který dveře utěsní, a tím vyloučí případné otvory. Pro úspěšné sestavení dveřních kolejí si pozorně přečtete návod k obsluze krok za krokem.
- Kanały drzwiczek (BLH) mają celowo wygięty kształt, dzięki czemu zapewniają szczelne zamknięcie magazynku po zamocowaniu. Kanały są nieznacznie wygięte w stronę sąsiadujących krawędzi drzwi – podobnie jak zwrócone do siebie nawiasy: ( ). Po ostrożnym zamknięciu drzwi za pomocą klamki powinno pojawić się niewielkie ciśnienie potwierdzające dokładne odizolowanie przestrzeni wewnętrznej magazynku od otoczenia. Należy uważnie przeczytać instrukcję montażu, aby prawidłowo zainstalować kanały drzwiczek.
- Dverové lišty (BLH) sú konštrukčne zahnuté s cieľom zabezpečiť tesné prispôsobenie po zatvorení a aplikovaní západky a vyššiu bezpečnosť prístrešku. Tieto lišty sú tvarované ako mierne ohnuté, aby hraničili s okrajom dverí – ako zátvorky smerujúce k sebe: ( ). Keď rúčku dverí jemne zatvoríte a aplikujete západku, malý tlak by mal dvere utesniť a zabrániť akýmkoľvek medzerám. Dôkladne si prečítajte podrobné pokyny inštalácie dverových lišt.



BLH

## ► ČÁST 4 (POKRAČOVÁNÍ) / SEKCJA 4 (CIĄG DALSZY) / 4. ČÁŠŤ (POKRAČOVANIE)

POŽADOVANÉ NÁRADÍ A VYBAVENÍ / WYMAGANE NARZĘDZIA I OSPRZĘT / POŽADOVANÉ NÁRADIE A SPOJOVACIE PROSTRIEDKY

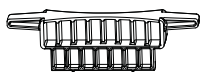

AHM (x2)

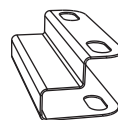

DZG (x1)

### 4.2

- Nastavte **zamykáčie petlice (AHM)** dolú do prohlubní v horní a spodní části dveří. Poté, posuňte **koncový dveřní kanál (BLH)** přes hranu dveří a spodní část zamykáčie petlice podle vyobrazení.
- Umiešćić **zamki ryglowe (AHM)** we wgłębieniach na dole i na górze drzwiczek. Następnie nasunąć **tylny kanał drzwiczek (BLH)** na krawędź drzwiczek oraz dolną część zamków zgodnie z rysunkiem.
- **Závory (AHM)** nainštalujte do výklenkov v hornej a spodnej časti dverí. Potom podľa obrázka zasuňte **lištu konca dverí (BLH)** na okraj dverí a do spodnej časti závor.

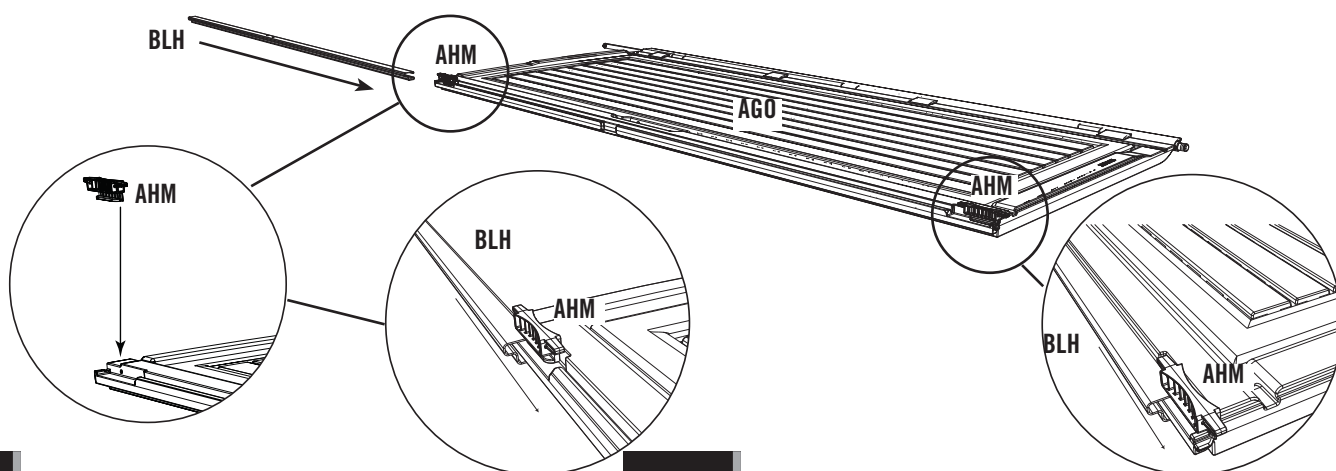

### 4.3

• *Poznámka: Zamykáčie petlice se používají na uzamčení dveří. Zpočátku se mohou pohybovat trochu ztěžka. Aby se lépe rozchodily, budete je muset protukat několikrát gumovým kladivem nahoru a dolů.*

• *Zapamiętaj: rygle wykorzystywane są do zamykania drzwi. Przy pierwszym użyciu mogą poruszać się z trudem. Może być konieczne rozruszanie ich w dół i w górę, za pomocą gumowego młotka.*

• *Poznámka: závory sa používajú na uzamknutie dverí. Na začiatku sa nemusia voľne pohybovať. Aby fungovali, možno ich budete musieť gumeným kladivom niekoľkokrát klepnúť smerom nahor a nadol.*

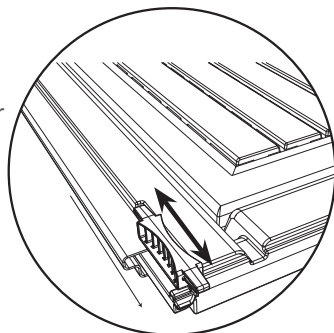

- Vsuňte **údernou desku (DZG)** nad koncový dveřní kanál a zarovnejte otvory.
- Przesuń **okucia (DZG)** nad końcowym rowkiem drzwi i wyrównaj otwory.
- **Zapadací plech (DZG)** zasuňte ponad lištu konca dverí a zarovnajcie otwory.

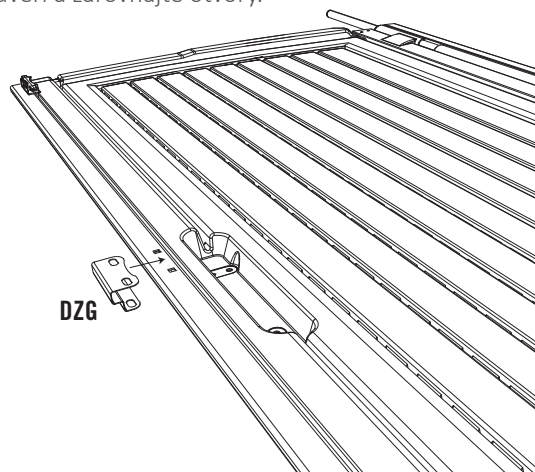

## ► ČÁST 4 (POKRAČOVÁNÍ) / SEKCJA 4 (CIĄG DALSZY) / 4. ČASŤ (POKRAČOVANIE)

POŽADOVANÉ NÁŘADÍ A VYBAVENÍ / WYMAGANE NARZĘDZIA I OSPRZĘT / POŽADOVANÉ NÁRADIE A SPOJOVACIE PROSTRIEDKY



7/16"  
(11 mm)

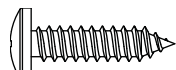

ADW (x3)

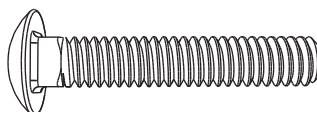

ABU (x2)



ADJ (x2)

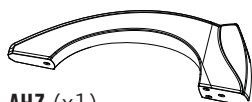

AHZ (x1)



AIA (x1)

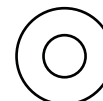

AEE (x3)

### 4.4

- Připevněte **dveřní petlici (AIA)** na dveře pomocí přibaleného nářadí. **Nestrhňte závit.**
- Przymocuj **zasuwkę (AIA)** do drzwi za pomocą części dostarczonych w zestawie. **Nie przykręcaj zbyt mocno.**
- Pomocou dodaných spojovacích prostriedkov namontujte na dveře **západku dverí (AIA)**. **Nadmerne neuťahujte.**

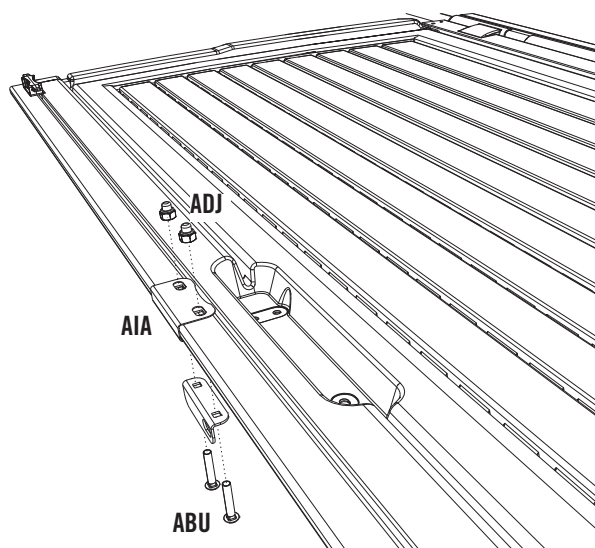

### 4.5

- Připevněte na dveře kliku pomocí přibalených kovových spojů. **Nestrhňte závit.**
- Przymocować klamkę do drzwiczek, korzystając z dołączonych elementów mocujących. **Nie dociskać nadmiernie.**
- Pomocou dodaných spojovacích prostriedkov namontujte rúčku na dveře. **Nadmerne neuťahujte.**

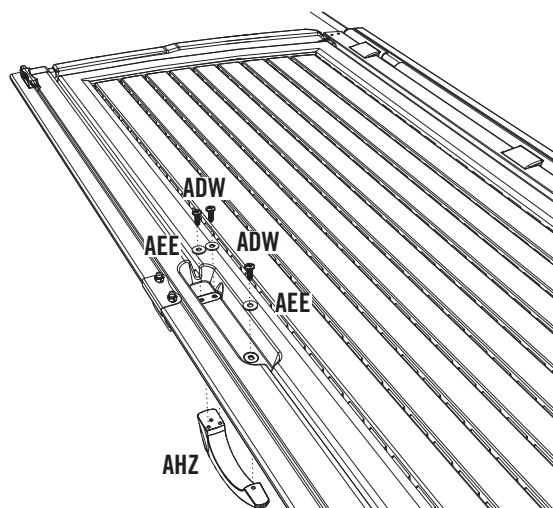

# 5

## SESTAVENÍ PRAVÝCH DVEŘÍ / MONTÁŽ PRAWYCH DRZWICZEK / MONTÁŽ PRAVÝCH DVEŘÍ



### IDENTIFIKÁTOR DÍLŮ / IDENYFIKATOR CZĘŚCI / POŻADOVANÉ SPOJOVACIE PROSTRIEDKY

Sáček s malými částmi / Mały woreczek z częściami / Vrecko s malými dielmi

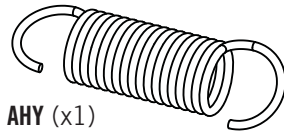

AHY (x1)

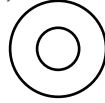

AEE (x5)



ADB (x2)

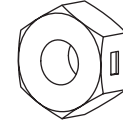

AAB (x2)

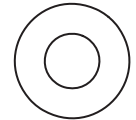

AEB (x2)

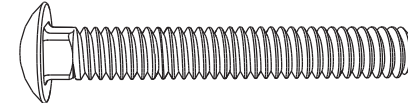

ABV (x2)

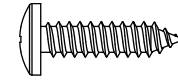

ADW (x4)

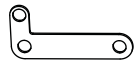

AHX (x1)

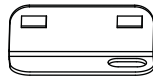

AIL (x1)

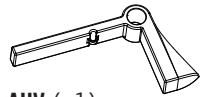

AHV (x1)

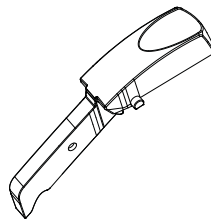

AIO (x1)

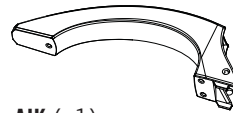

AIK (x1)

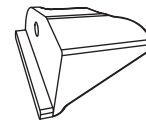

AHW (x1)



### POŻADOVANÉ DÍLY / WYMAGANE CZĘŚCI / POŻADOVANÉ DIELY

Kovové díly / Części metalowe / Kovové diely

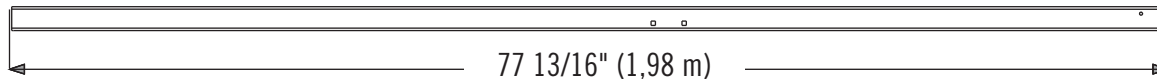

BLH (x1)

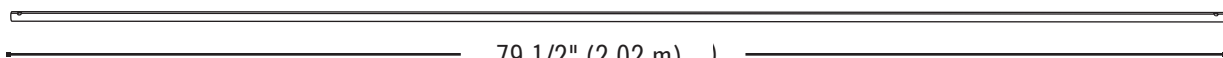
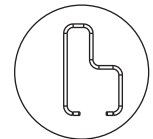

CRD (x1)

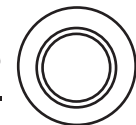

Plastové díly / Części z tworzywa / Plastové diely

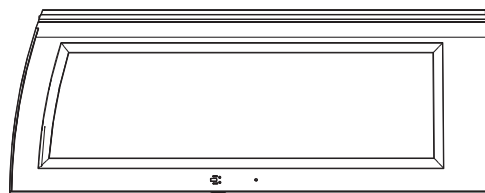

AGZ (x1)



### NÁŘADÍ, KTERÉ BUDETE POTŘEBOVAT / WYMAGANE NARZĘDZIA / POTREBNÉ NÁRADIE

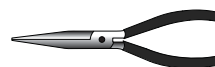

7/16" (11 mm)

## ► ČÁST 5 (POKRAČOVÁNÍ) / SEKCJA 5 (CIĄG DALSZY) / 5. ČASŤ (POKRAČOVANIE)

POŽADOVANÉ NÁRADÍ A VYBAVENÍ / WYMAGANE NARZĘDZIA I OSPRZĘT / POŽADOVANÉ NÁRADIE A SPOJOVACIE PROSTRIEDKY



- Pokud máte s touto částí problémy, prohlédněte si níže uvedený odkaz na montážní video jak sestavit tuto část.
- W razie problemów z tą sekcją należy skorzystać z poniższego kodu, aby obejrzeć odpowiedni film instruktażowy.
- Ak máte problém s touto časťou, pomocou dolu uvedeného kódu si pozrite video s informáciami o montáži tejto časti.

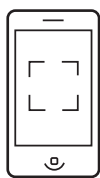

<http://go.lifetime.com/rightdoor8ft>

### 5.1

- Posuňte **závěsnou trubku (CRD)** směrem dolů do otvoru na vrchní straně **pravých dveří (AGZ)**.
- Wsunąć **listwę zawiasową (CRD)** do otworu w górnej części **prawych drzwiczek (AGZ)**.
- Zasuňte **rúrkou so závesmi (CRD)** do otvoru v hornej časti **pravých dverí (AGZ)**.

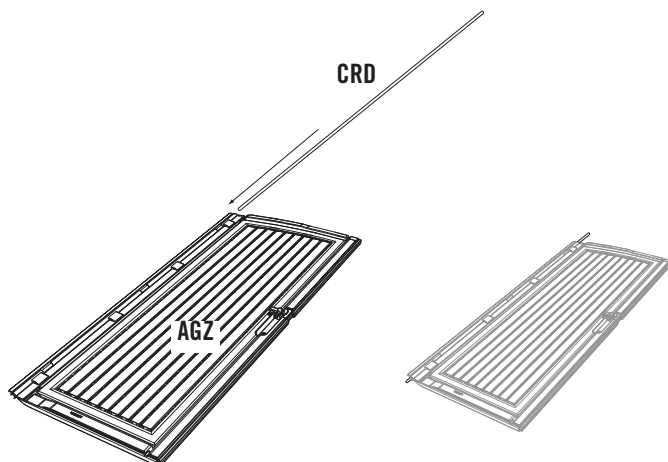

- Koleje pro dveře (BLH) jsou ohnuty úmyslně, je tím zajištěna jejich větší těsnost, když jsou zavřené na západku a tím se i zvyšuje bezpečnost vašeho domku. Tyto koleje jsou tvarovány s lehkým ohybem k sousedící hraně - něco jako závorky proti sobě.( ). Když je rukojeť dveří jemně zavřená a zaklapnutá, měl by nastat lehký tlak, který dveře utěsní, a tím vyloučí případné otvory. Pro úspěšné sestavení dveřních kolejí si pozorně přečtete návod k obsluze krok za krokem.
- Kanały drzwiczek (BLH) mają celowo wygięty kształt, dzięki czemu zapewniają szczelne zamknięcie magazynku po zamocowaniu. Kanały są nieznacznie wygięte w stronę sąsiadujących krawędzi drzwi – podobnie jak zwrócone do siebie nawiasy: ( ). Po ostrożnym zamknięciu drzwi za pomocą klamki powinno pojawić się niewielkie ciśnienie potwierdzające dokładne odizolowanie przestrzeni wewnętrznej magazynku od otoczenia. Należy uważnie przeczytać instrukcję montażu, aby prawidłowo zainstalować kanały drzwiczek.
- Dverové lišty (BLH) sú konštrukčne zahnuté s cieľom zabezpečiť tesné prispôsobenie po zatvorení a aplikovaní západky a vyššiu bezpečnosť prístrešku. Tieto lišty sú tvarované ako mierne ohnuté, aby hraničili s okrajom dverí – ako zátvorky smerujúce k sebe: ( ). Keď rúčku dverí jemne zatvoríte a aplikujete západku, malý tlak by mal dvere utesniť a zabrániť akýmkoľvek medzerám. Dôkladne si prečítajte podrobné pokyny inštalácie dverových lišt.



BLH



## ► ČÁST 5 (POKRAČOVÁNÍ) / SEKCJA 5 (CIĄG DALSZY) / 5. ČASŤ (POKRAČOVANIE)

POŽADOVANÉ NÁŘADÍ A VYBAVENÍ / WYMAGANE NARZĘDZIA I OSPRZĘT / POŽADOVANÉ NÁRADIE A SPOJOVACIE PROSTRIEDKY

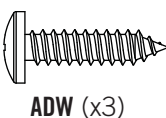
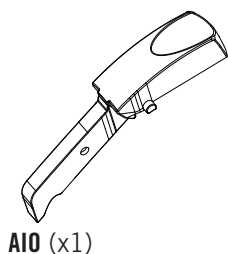
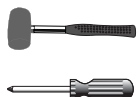

### 5.2

- Posuňte **koncové dveřní kolejnice (BLH)** přes hranu dveří podle vyobrazení.
- Następnie nasunąć **tylny kanał drzwiczek (BLH)** na krawędź drzwiczek zgodnie z rysunkiem.
- Podľa obrázka zasuňte **lištu konca dverí (BLH)** na okraj dverí.

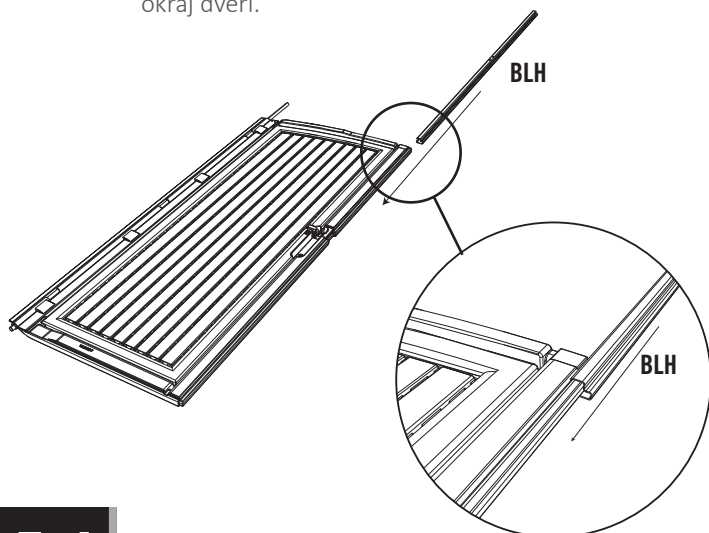

### 5.3

- Posuňte **otvírání palcem (AIO)** dolů do drážek **kliky dveří (AIK)**, dokud se výstupky nezasunou do otvorů.
- Przesuń **dźwignię obsługiwaną za pomocą kciuka (AIO)** w dół, do rowków w **klamce (AIK)**, do momentu w którym wypustki znajdą się w otworach.
- Przesuń **dźwignię obsługiwaną za pomocą kciuka (AIO)** w dół, do rowków w **klamce (AIK)**, do momentu w którym wypustki znajdą się w otworach.

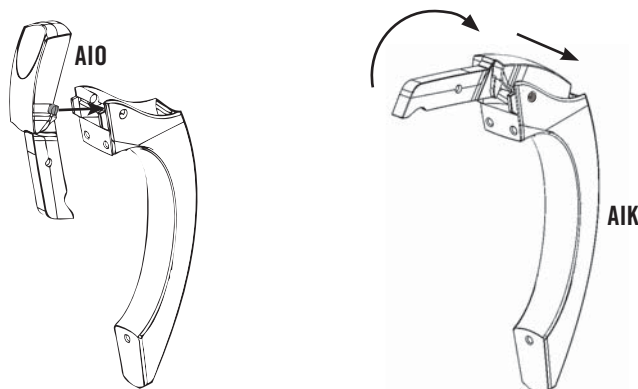

### 5.4

- Připevněte na dveře kliku pomocí přibalených kovových spojů. **Nestrhňte závit.**
- Przymocować klamkę do drzwiczek, korzystając z dołączonych elementów mocujących. **Nie dociskać nadmiernie.**
- Pomocou dodaných spojovacích prostriedkov namontujte rúčku na dvere. **Nadmerne neťahujte.**

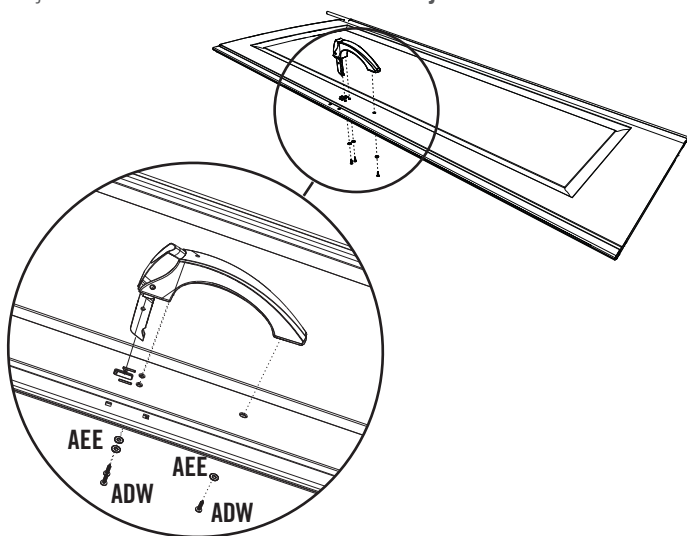

## ► ČÁST 5 (POKRAČOVÁNÍ) / SEKCJA 5 (CIĄG DALSZY) / 5. ČÁŠŤ (POKRAČOVANIE)

POŽADOVANÉ NÁŘADÍ A VYBAVENÍ / WYMAGANE NARZĘDZIA I OSPRZĘT / POŽADOVANÉ NÁRADIE A SPOJOVACIE PROSTRIEDKY



7/16"  
(11 mm)

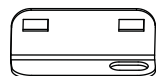

AIL (x1)

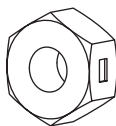

AAB (x2)

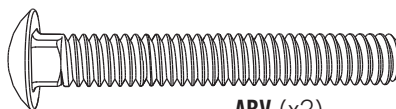

ABV (x2)

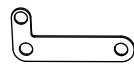

AHX (x1)

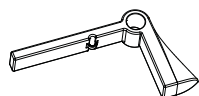

AHV (x1)



ADB (x2)

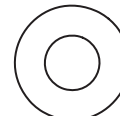

AEB (x2)

### 5.5

- Připevňte zamykácí vybavení pomocí přibalného nářadí. **Rameno petlice spočívá na horní části otvírání palcem.**
- Zamontuj pozostałe drobne akcesoria, które załączono w opakowaniu. **Ramię podpórki opiera się na górnej części dźwigni.**
- Pomocou dodaných spojovacích prostriedkov namontujte zamykanie vybavenie. **Rameno západky spočíva na hornej časti palcovej páky.**

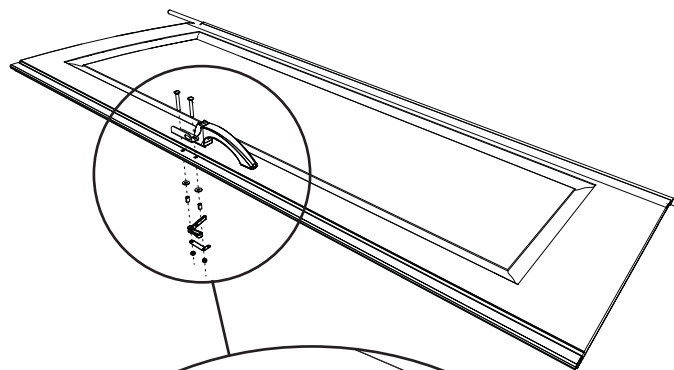

Otvírání palcem  
dźwigni  
Palcovej páky

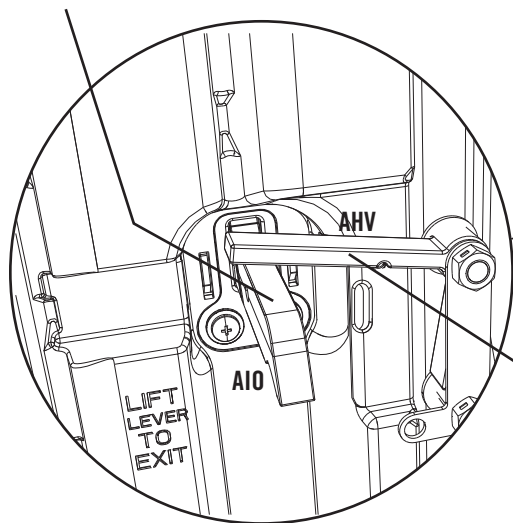

Rameno petlice  
Ramię podpórki  
Rameno západky

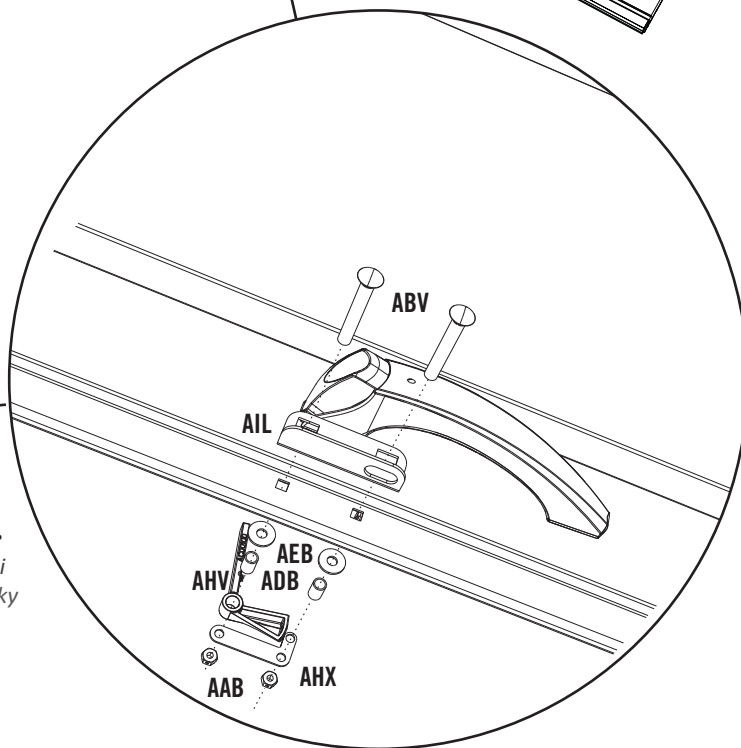

Zadní strana dveří / Tylna część drzwi / Zadná strana dverí

## ► ČÁST 5 (POKRAČOVÁNÍ) / SEKCJA 5 (CIĄG DALSZY) / 5. ČASŤ (POKRAČOVANIE)

POŽADOVANÉ NÁRADÍ A VYBAVENÍ / WYMAGANE NARZĘDZIA I OSPRZĘT / POŽADOVANÉ NÁRADIE A SPOJOVACIE PROSTRIEDKY

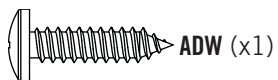
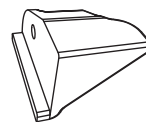
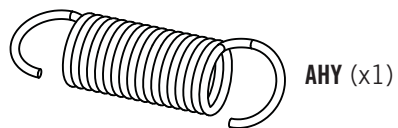

AHW (x1)

### 5.6

- Připevněte **podpěru (AHW)** pomocí **šroubu (ADW)** a připevněte **pružinu (AHY)**.
- Zamocuj **wspornik (AHW)** używając do tego **śruby (ADW)**, a następnie przymocuj **sprężynę (AHY)**.
- Pomocou **skrutky (ADW)** namontujte **konzolu (AHW)** a namontujte **pružinu (AHY)**.

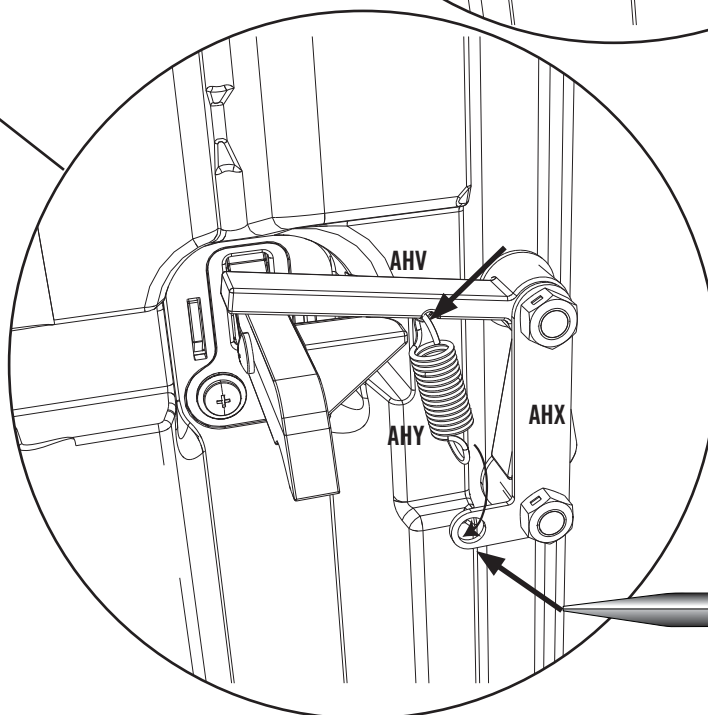
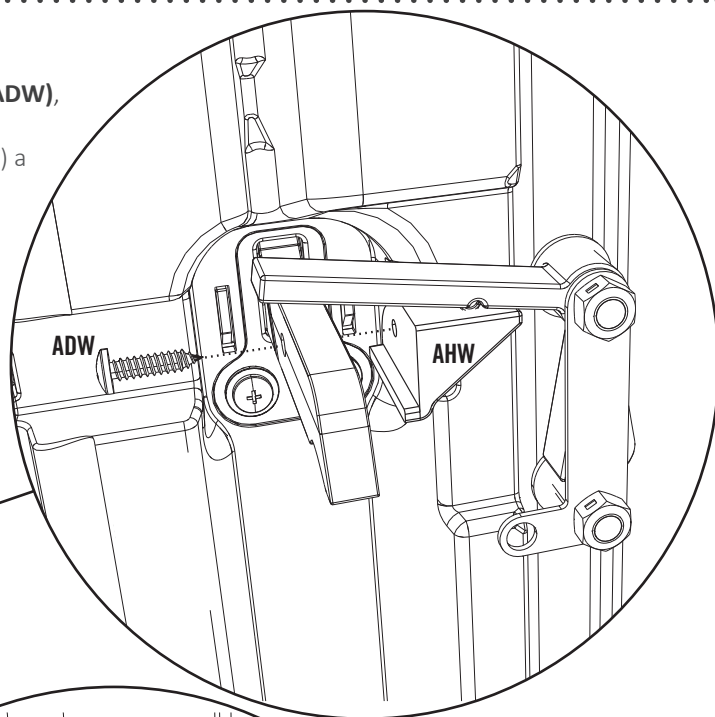
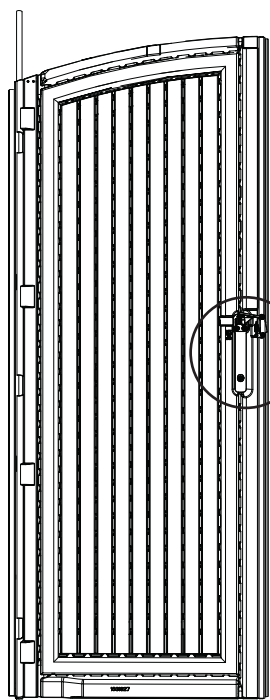

## 6

## SESTAVENÍ PODLAHY / MONTAŻ PODŁOGI / MONTÁŽ PODLAHY



## IDENTIFIKÁTOR DÍLŮ / IDENTYFIKATOR CZĘŚCI / POŻADOVANÉ SPOJOVACIE PROSTRIEDKY

Sáček s malými částmi / Mały woreczek z częściami / Vrečko s malými dielmi

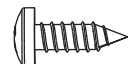

BQC (x20)



ADC (x1)

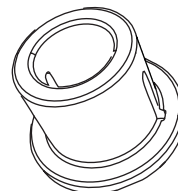

AHO (x2)



**Poznámka:** Toto nejsou kotevní šrouby. Jejich účelem je spojení podlahových panelů dohromady.

**Uwaga:** Nie są to śruby kotwiące. Ich zadaniem jest połączenie ze sobą paneli podłogowych.

**Poznámka:** Toto nie sú kotevné skrutky. Slúžia na upevnenie podlahových panelov k sebe.



## POŽADOVANÉ DÍLY / WYMAGANE CZĘŚCI / POŻADOVANÉ DIELY

Plastové díly / Części z tworzywa / Plastové diely

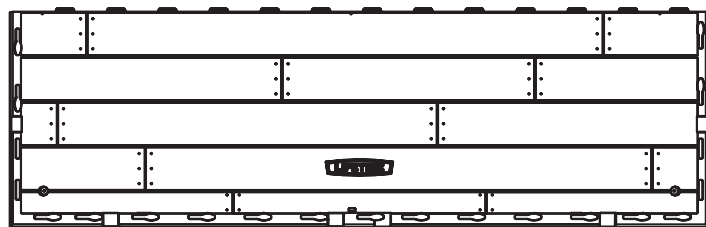

CUW (x2)

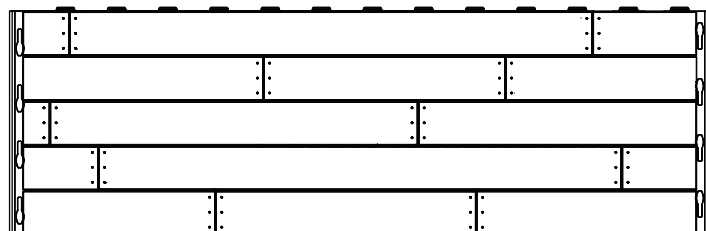

CUD (x2)



## NÁŘADÍ, KTERÉ BUDETE POTŘEBOVAT / WYMAGANE NARZĘDZIA / POTREBNÉ NÁRADIE



## ► ČÁST 6 (POKRAČOVÁNÍ) / SEKCJA 6 (CIĄG DALSZY) / 6. ČÁŠŤ (POKRAČOVANIE)

POŽADOVANÉ NÁRADÍ A VYBAVENÍ / WYMAGANE NARZĘDZIA I OSPRZĘT / POŽADOVANÉ NÁRADIE A SPOJOVACIE PROSTRIEDKY

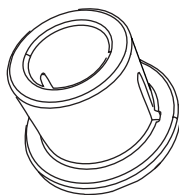

AHO (x2)

### 6.1

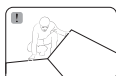

- **Vnitřní podlahový panel (CUD)** držte v úhlu 45° a vsuňte západky podél hrany pod **vnější podlahový panel (CUW)**. Západky musí zacvaknout. Panel položte na rovnou plochu.
- Przytrzymać **Wewnętrzny panel podłogowy (CUD)** pod kątem 45° i wsunąć zakładki wzdłuż krawędzi znajdującej się pod **Zewnętrznym panelem podłogowym (CUW)**. Blokada zakładek. Położyć płasko panel.
- Podržte **vnútorňový podlahový panel (CUD)** v 45° uhle a zasuňte výčnelky pozdĺž okraja pod **vonkajší podlahový panel (CUW)**. Výčnelky sa zablokujú. Panel položte vodorovne.

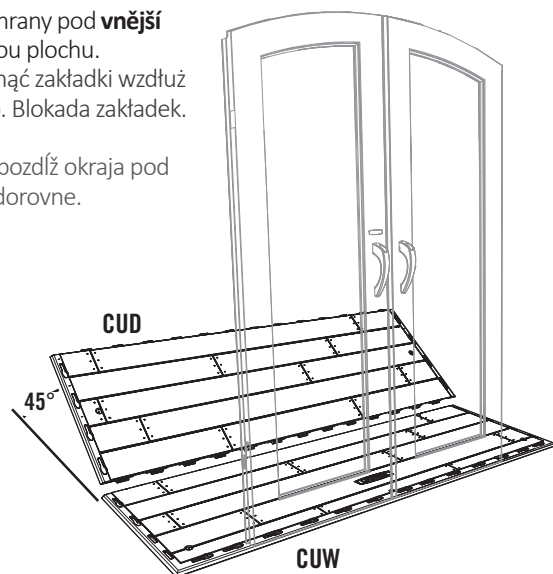

### 6.2

- Připevněte druhý **vnitřní podlahový panel (CUD)** k prvnímu vnitřnímu podlahovému panelu.
- Dołączyc drugi **Wewnętrzny panel podłogowy (CUD)** do pierwszego panelu.
- K prvému vnútorňovému podlahovému panelu nainštalujte druhý **vnútorňový podlahový panel (CUD)**.

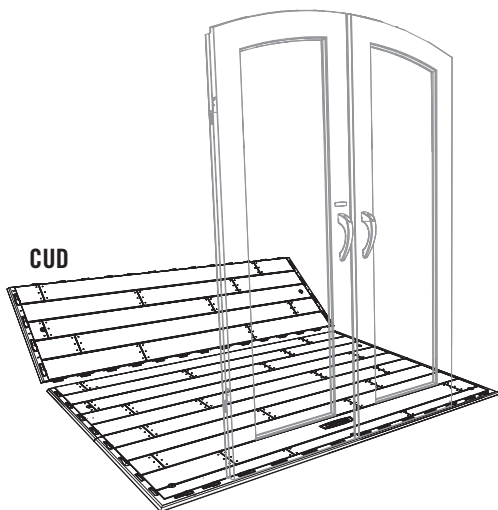

### 6.3

- Poté připevněte **vnější podlahový panel (CUW)** k vnitřnímu podlahovému panelu. Vložte **podložky (AHO)**.
- Następnie dołączyc **Zewnętrzny panel podłogowy (CUW)** do wewnętrznego panelu. Włóżyc **Tuleje (AHO)**.
- Potom k vnútorňovému podlahovému panelu pripojte **vonkajší podlahový panel (CUW)**. Zasuňte **objímky (AHO)**.

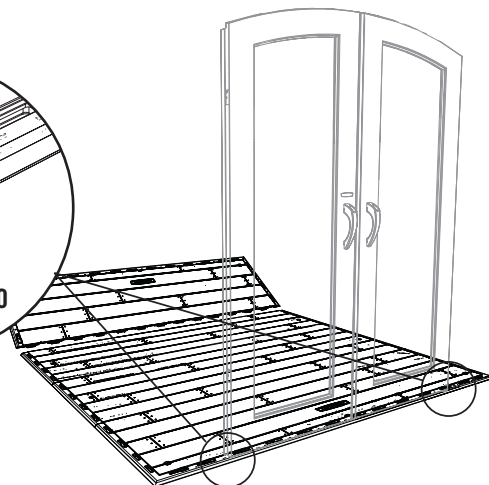
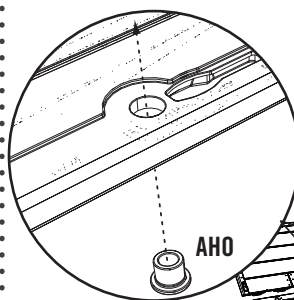

## ► ČÁST 6 (POKRAČOVÁNÍ) / SEKCJA 6 (CIĄG DALSZY) / 6. ČAŠŤ (POKRAČOVANIE)

POŽADOVANÉ NÁRADÍ A VYBAVENÍ / WYMAGANE NARZĘDZIA I OSPRZĘT / POŽADOVANÉ NÁRADIE A SPOJOVACIE PROSTRIEDKY

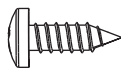

BQC (x18)

### 6.4

- Vložte **šrouby (BQC)** skrz otvory v podlahových panelech a do výstupků sousedících podlahových panelů. (Otvory jsou v okolí spojů) **Toto nejsou kotevní šrouby. Jejich účelem je spojení podlahových panelů dohromady.**
- Włóżyc **wkręty (BQC)** we wgłębienia w panelach podłogowych oraz w zakładki stykających się ze sobą paneli podłogowych. (wgłębienia znajdują się w pobliżu zgrzewów) **Nie są to śruby kotwiące. Ich zadaniem jest połączenie ze sobą paneli podłogowych.**
- Do dier v podlahových panelech a do výčnelkov susedných podlahových panelov zaskrutkujte **skrutky (BQC)**. (Diery sa nachádzajú v blízkosti spojov.) **Toto nie sú kotevní skrutky. Slúžia na upevnenie podlahových panelov k sebe.**

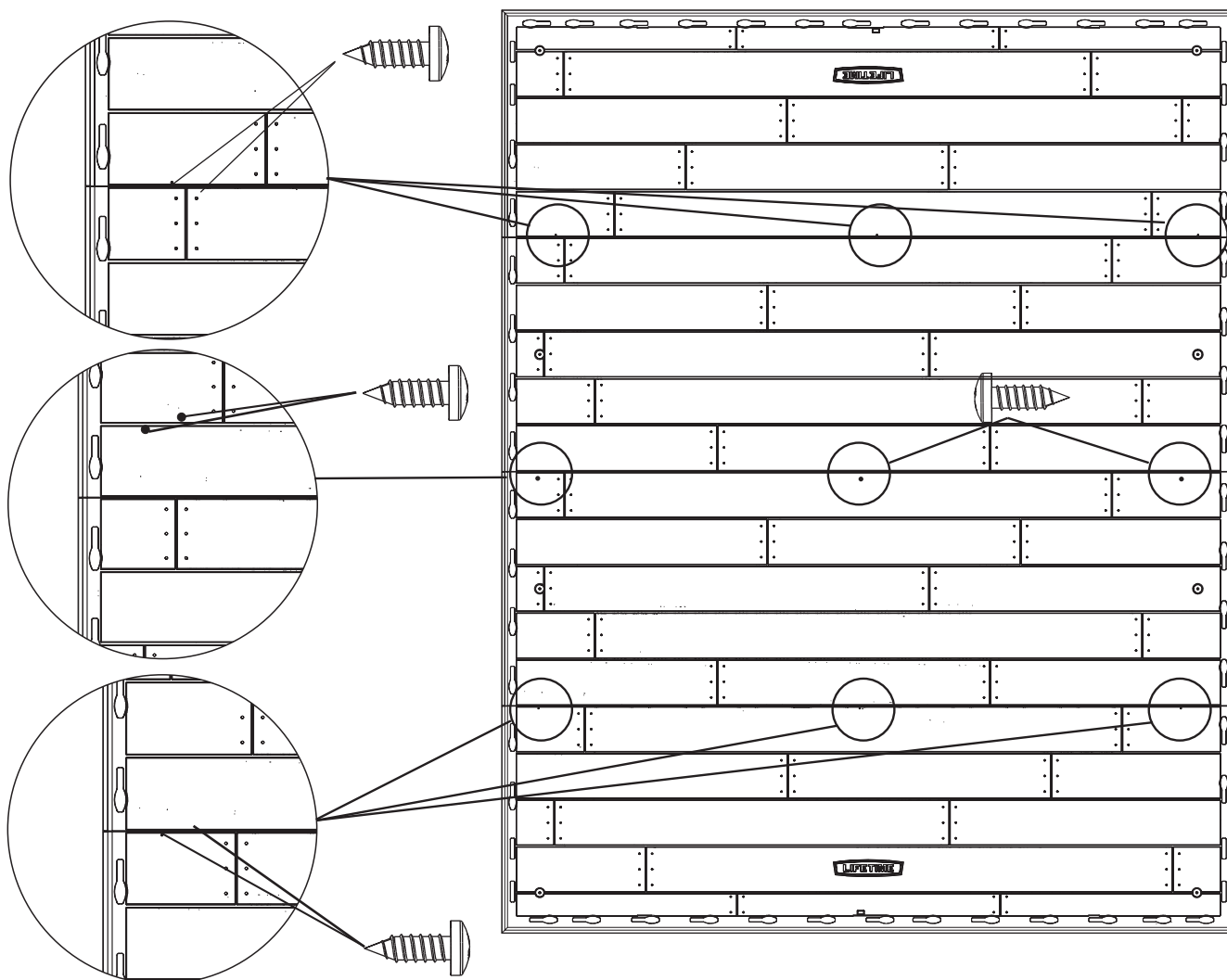



## IDENTIFIKÁTOR DÍLŮ / IDENTYFIKATOR CZĘŚCI / POŻADOVANÉ SPOJOVACIE PROSTRIEDKY

Sáček s malými částmi / Mały woreczek z częściami / Vrečko s malými dielmi

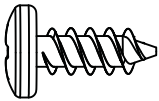

ADZ (x58)



## POŽADOVANÉ DÍLY / WYMAGANE CZĘŚCI / POŻADOVANÉ DIELY

Plastové díly / Części z tworzywa / Plastové diely

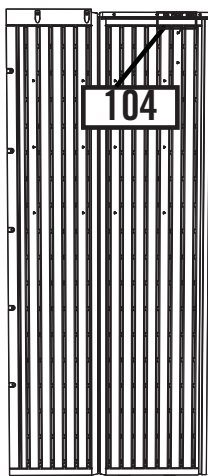

AGY (x1)

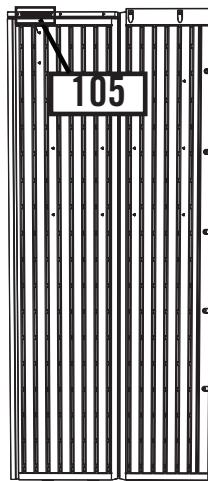

AGN (x1)

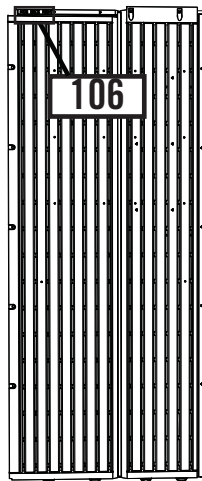

AGW (x1)

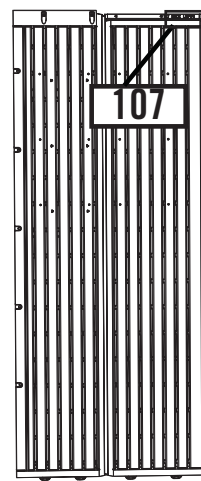

AGL (x1)

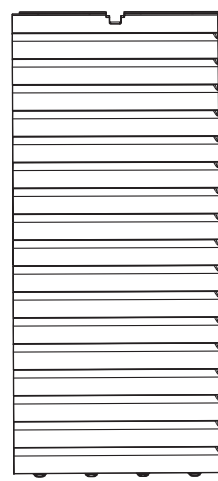

AHD (x7)

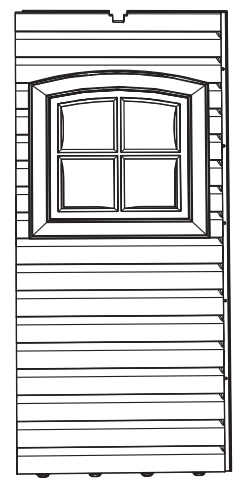

AHH (x1)



## NÁŘADÍ, KTERÉ BUDETE POTŘEBOVAT / WYMAGANE NARZĘDZIA / POTREBNÉ NÁRADIE



AIW (x1)

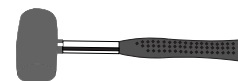

## ► ČÁST 7 (POKRAČOVÁNÍ) / SEKCJA 7 (CIĄG DALSZY) / 7. ČASŤ (POKRAČOVANIE)

POŽADOVANÉ NÁŘADÍ A VYBAVENÍ / WYMAGANE NARZĘDZIA I OSPRZĘT / POŽADOVANÉ NÁRADIE A SPOJOVACIE PROSTRIEDKY



### 7.1

- Vložte dva výstupky úplně vlevo na spodní části **rohového panelu (AGY)** do dvou výstupků úplně vpravo podél hrany podlahy.
- Włóżyc dwie skrajnie lewostronne zakładki w dolnej części **panelu narożnego (AGY)** w dwa skrajnie prawostronne otwory przy krawędzi podłogi.
- Dva výčnelky úplně vľavo v spodnej časti **rohového panela (AGY)** zasuňte do štrbín úplne vpravo pozdĺž okraja podlahy.

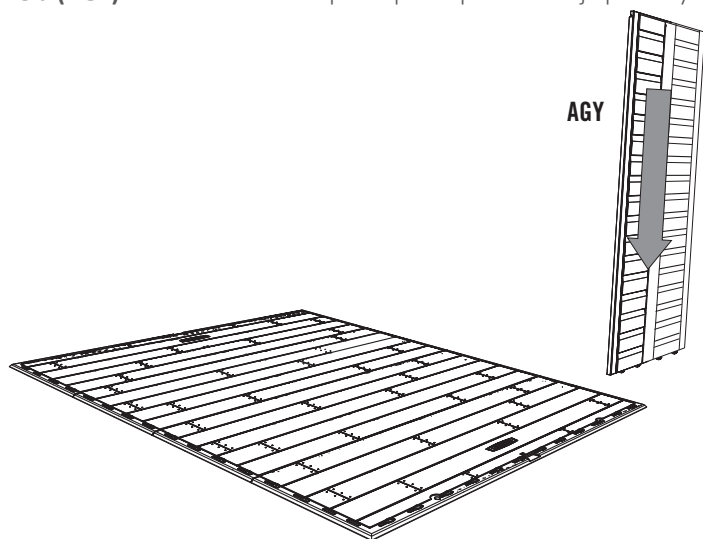

### 7.2

- Posuňte panel doleva.
- Przesunąć panel w lewo.
- Panel posuňte doľava.

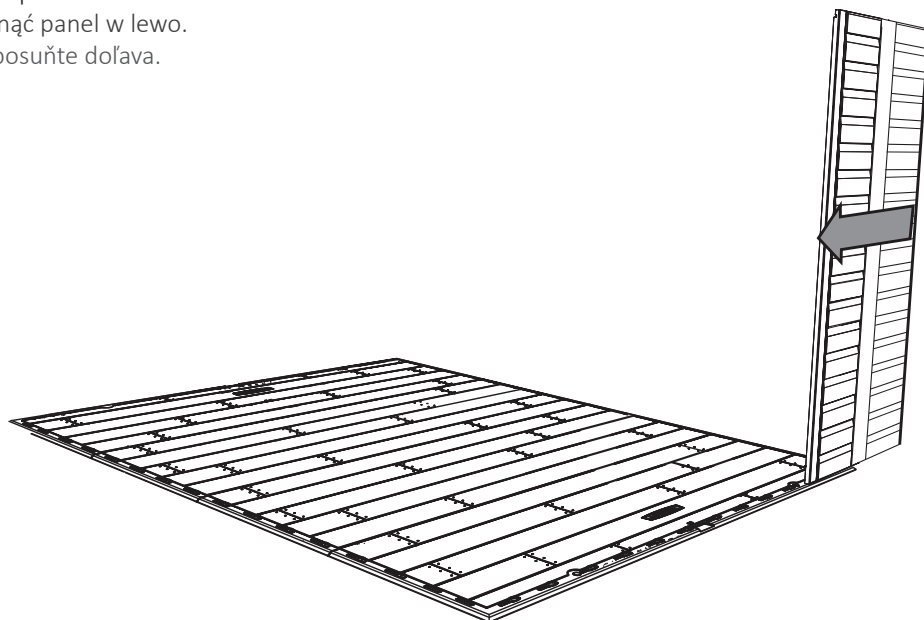



## ► ČÁST 7 (POKRAČOVÁNÍ) / SEKCJA 7 (CIĄG DALSZY) / 7. ČÁŠŤ (POKRAČOVANIE)

POŽADOVANÉ NÁRADÍ A VYBAVENÍ / WYMAGANE NARZĘDZIA I OSPRZĘT / POŽADOVANÉ NÁRADIE A SPOJOVACIE PROSTRIEDKY



AIW (x1)

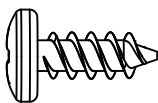

ADZ (x15)

### 7.3

- Rohový panel ohněte a výstupky nastavte nad dva otvory v podlahovém panelu. Vložení dvou zbývajících výstupků do otvorů provedete zatažením panelu směrem dolů. **S vkládáním vám pomůže dřevěný blok (AIW) vložený pod podlahový panel přímo pod vkládaný výstupek.**
- Przechylic panel narožny i umieścić zakładki na dwóch otworach w panelu podłogowym. Pociągnąć panel do dołu, aby dwie pozostałe zakładki weszły do odpowiednich otworów. **Aby ułatwić sobie to zadanie, bezpośrednio pod zakładkę w podłodze należy wsunąć drewniany bloczek (AIW).**
- Ohnite rohový panel a nastavte polohu výčnelkov nad dve štrbiny v podlahovom paneli. Panel potiahnite nadol a zasuňte dva zostávajúce výčnelky do štrbín. **Ako pomôcku pri zasúvaní zasuňte pod podlahu drevený blok (AIW), a to priamo pod zasúvaný výčnelok.**

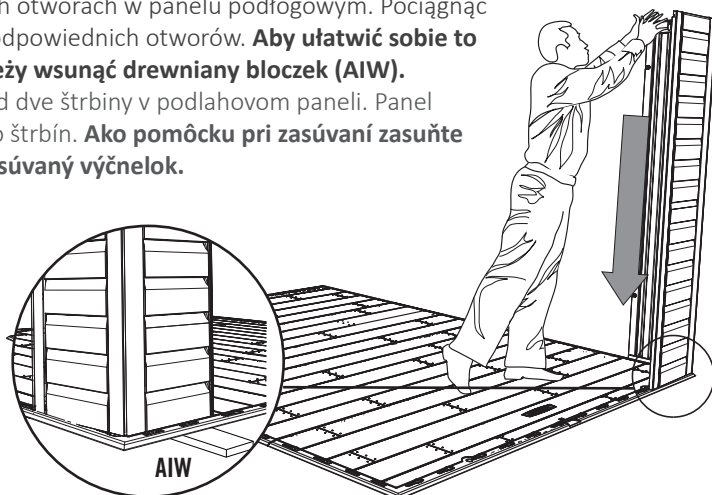

### 7.4

- Posuňte panel zdi (AHD) (nebo panel zdi s oknem (AHH)) na místo. Pomocí pěti (5) šroubů (ADZ) zajistíte oba panely dohromady. **Nestrhňte závit. S vkládáním vám pomůže dřevěný blok (AIW) vložený pod podlahový panel přímo pod vkládaný výstupek.**
- Wsunąć panel ściankowy (AHD) (lub panel ścianki z oknem (AHH)) na swoje miejsce. Połączyć ze sobą oba panele, używając pięciu (5) wkrętów (ADZ). **Nie dociskać nadmiernie. Aby ułatwić sobie to zadanie, bezpośrednio pod zakładkę w podłodze należy wsunąć drewniany bloczek (AIW).**
- Zasuňte stenový panel (AHD) (alebo stenový panel s oknom (AHH)) do správnej polohy. Dva panely spolu zaisťte pomocou piatich (5) skrutiek (ADZ). **Nadmerne neuťahujte. Ako pomôcku pri zasúvaní zasuňte pod podlahu drevený blok (AIW), a to priamo pod zasúvaný výčnelok.**

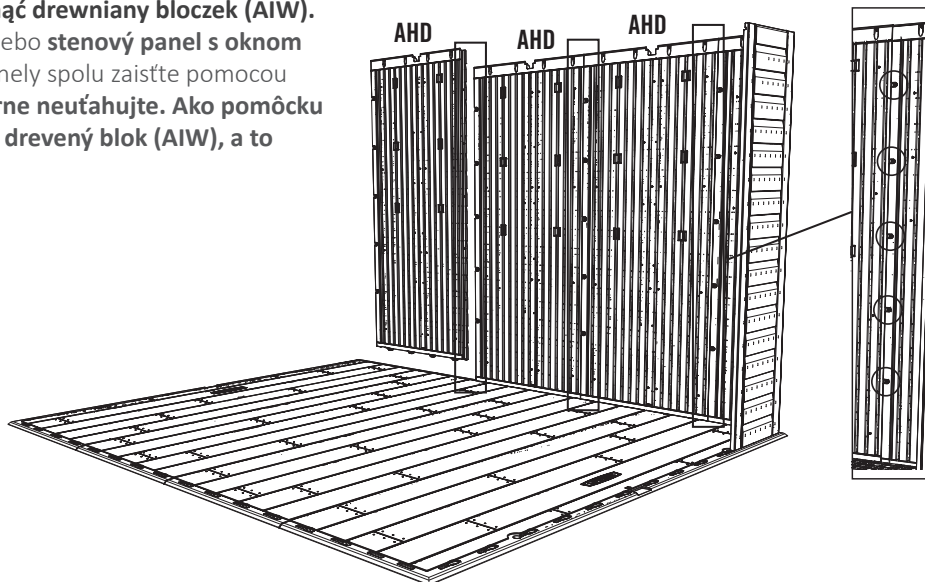

## ► ČÁST 7 (POKRAČOVÁNÍ) / SEKCJA 7 (CIĄG DALSZY) / 7. ČÁŠŤ (POKRAČOVANIE)

POŽADOVANÉ NÁRADÍ A VYBAVENÍ / WYMAGANE NARZĘDZIA I OSPRZĘT / POŽADOVANÉ NÁRADIE A SPOJOVACIE PROSTRIEDKY



AIW (x1)

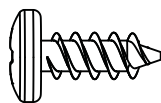

ADZ (x35)

### 7.5

- Vložte **rohový panel (AGW)** jako první rohový panel zdi. Zajistěte pomocí **šroubů (ADZ)**.
- Przymocować **panel narożny (AGW)**, podobnie jak pierwszy panel. Przymocować **wkrętami (ADZ)**.
- Zasuňte tento **rohový panel (AGW)** ako prvý rohový stenový panel. Zaisťte **skrutkami (ADZ)**.

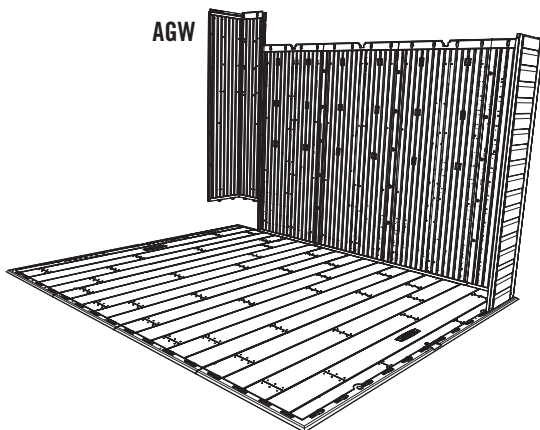

### 7.6

- Posuňte dva **panely zdi (AHD)** na místo na zadní straně podlahy.
- Wsunąć oba **panele ściankowe (AHD)** na swoje miejsce w tylnej części podłogi.
- Zasuňte dva **stenové panely (AHD)** do správnej polohy v zadnej časti podlahy.

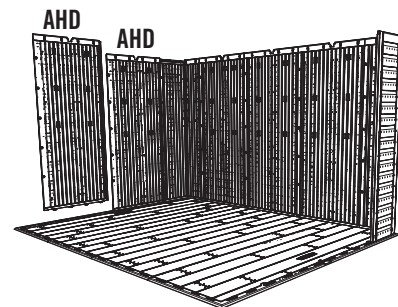

### 7.7

- Vložte **rohový panel (AGL)** jako první rohový panel zdi. Zajistěte pomocí **šroubů (ADZ)**.
- Przymocować **panel narożny (AGL)**, podobnie jak pierwszy panel. Przymocować **wkrętami (ADZ)**.
- Zasuňte tento **rohový panel (AGL)** ako prvý rohový stenový panel. Zaisťte **skrutkami (ADZ)**.

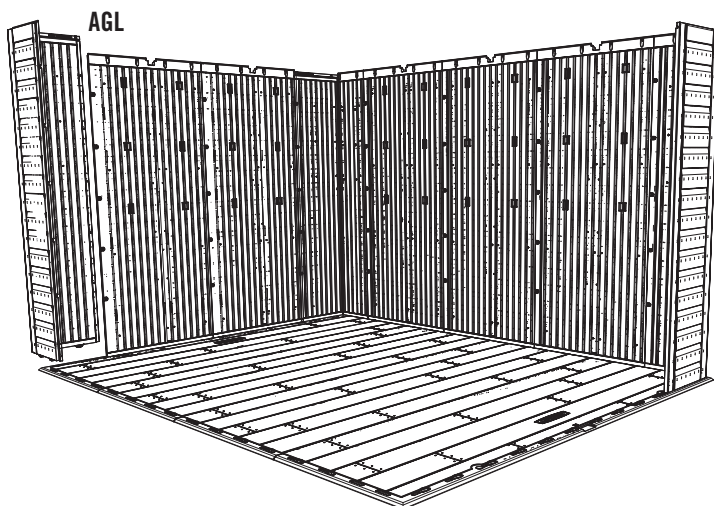

### 7.8

- Posuňte **panel zdi s oknem (AHH)** (nebo **panel zdi (AHD)**) na místo.
- Wsunąć **panel ścianki z oknem (AHH)** (lub **panel ściankowy (AHD)**) na swoje miejsce.
- Zasuňte **stenový panel s oknem (AHH)** (alebo **stenový panel (AHD)**) do správnej polohy.

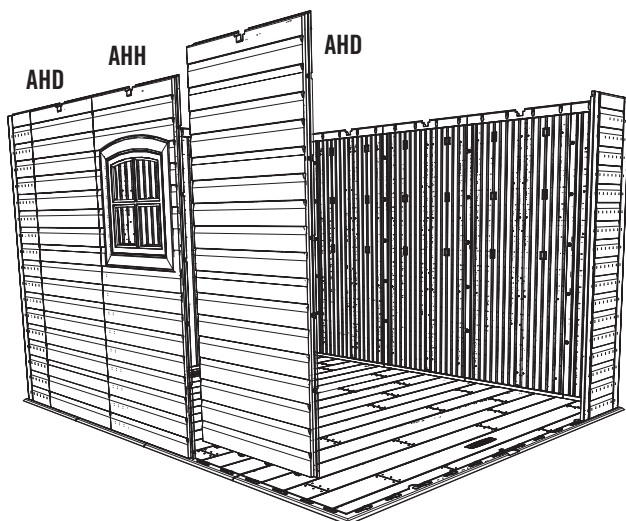

## ► ČÁST 7 (POKRAČOVÁNÍ) / SEKCJA 7 (CIĄG DALSZY) / 7. ČASŤ (POKRAČOVANIE)

POŽADOVANÉ NÁŘADÍ A VYBAVENÍ / WYMAGANE NARZĘDZIA I OSPRZĘT / POŽADOVANÉ NÁRADIE A SPOJOVACIE PROSTRIEDKY



AIW (x1)

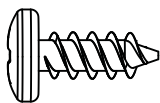

ADZ (x5)

### 7.9

- Vložte poslední **rohový panel (AGN)** stejným způsobem, jako ten předchozí.
- Zainstalować ostatni **panel narożny (AGN)** tak jak poprzedni.
- Zasuňte poslední **rohový panel (AGN)** rovnakým spôsobom ako predchádzajúci.

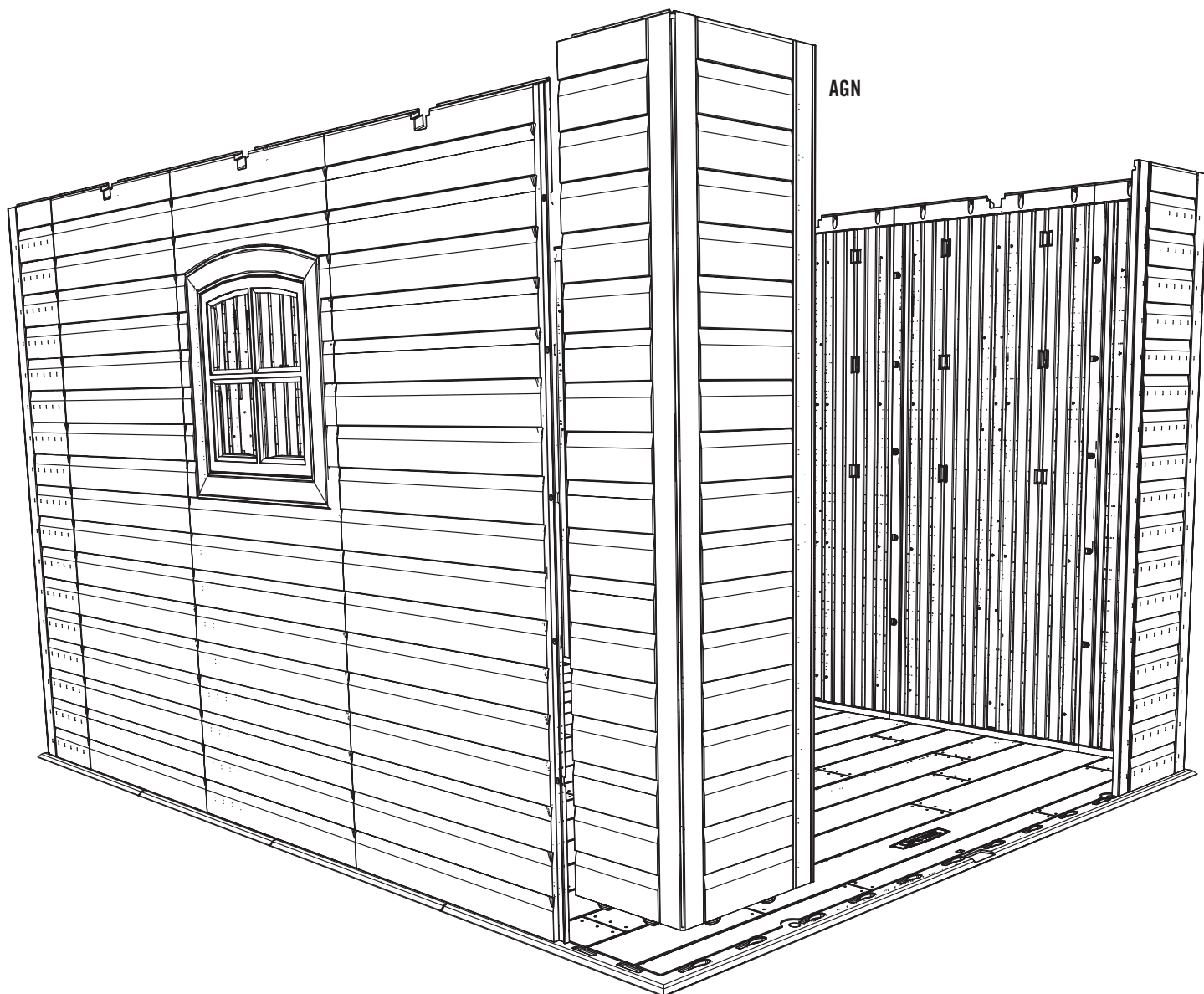



## IDENTIFIKÁTOR DÍLŮ / IDENTYFIKATOR CZĘŚCI / POŻADOVANÉ SPOJOVACIE PROSTRIEDKY

Sáček s malými částmi / Mały woreczek z częściami / Vrečko s malými dielmi

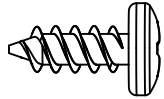

ADZ (x42)



AIY (x6)

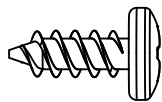

ADZ (x8)



## POŽADOVANÉ DÍLY / WYMAGANE CZĘŚCI / POŻADOVANÉ DIELY

Kovové díly / Części metalowe / Kovové diely

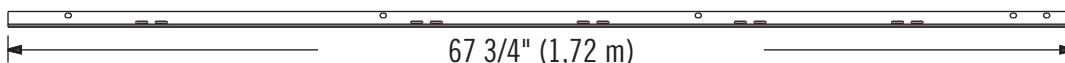

AFM (x2)

67 3/4" (1,72 m)

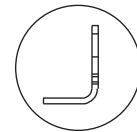

Plastové díly / Części z tworzywa / Plastové diely



AFV (x1)



AFS (x2)

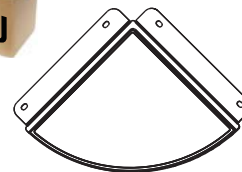

AFZ (x2)



## NÁŘADÍ, KTERÉ BUDETE POTŘEBOVAT / WYMAGANE NARZĘDZIA / POTREBNÉ NÁRADIE





# IDENTIFIKÁTOR DÍLŮ / IDENTYFIKATOR CZĘŚCI / OZNAČENIE DIELOV

BOX 1 OBSAHUJE / ZAWARTOŚĆ OPAKOWANIA 1 / OBSAH ŠKATULE 1

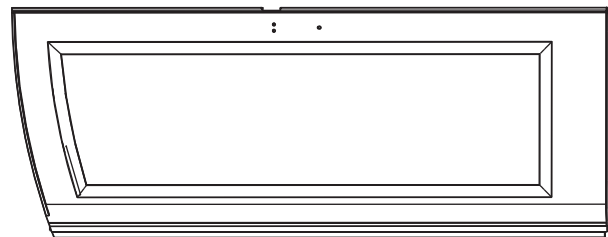

AGO (x1)

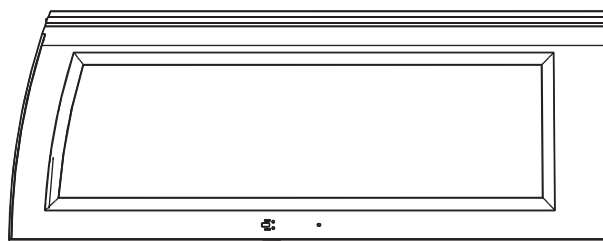

AGZ (x1)

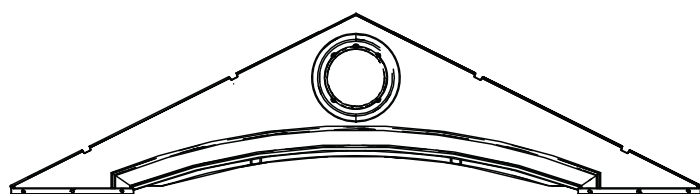

AGF (x1)

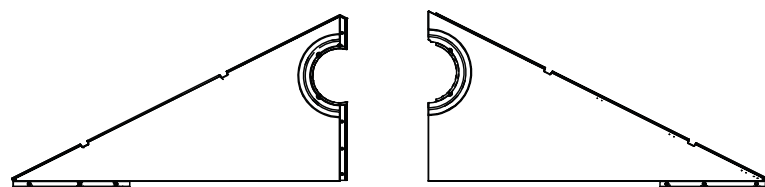

AGI (x1)

AGH (x1)

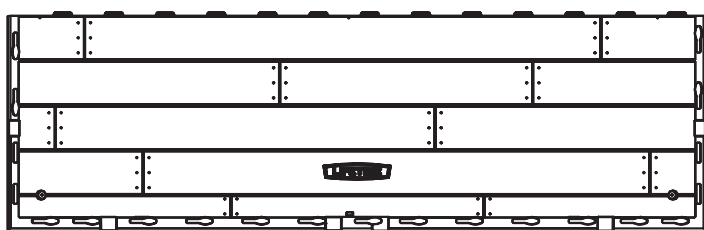

CUW (x2)

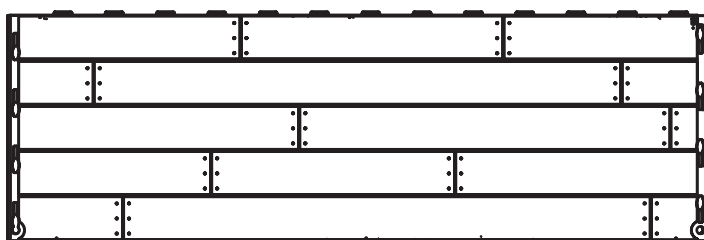

CUZ (x2)

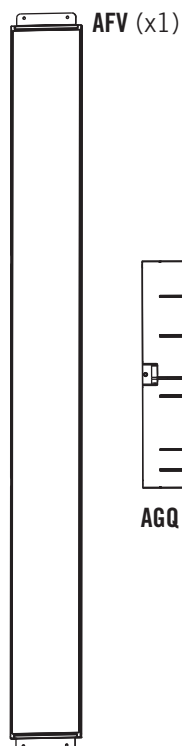

AFV (x1)

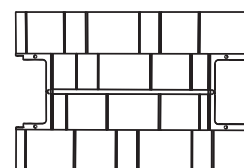

AFY (x3)

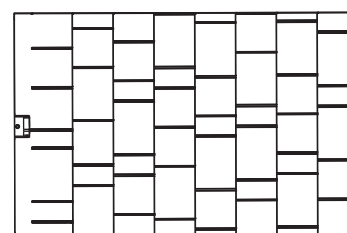

AGQ (x8)

*Tuto část vyjměte / Usunąć tę sekcję / Túto časť odoberte*



# IDENTIFIKÁTOR DÍLŮ / IDENTYFIKATOR CZĘŚCI / OZNAČENIE DIELOV

KOVOVÉ ČÁSTI STAVEBNICE 1 / ZESTAW CZĘŚCI METALOWYCH 1 / SÚPRAVA KOVOVÝCH DIELOV 1

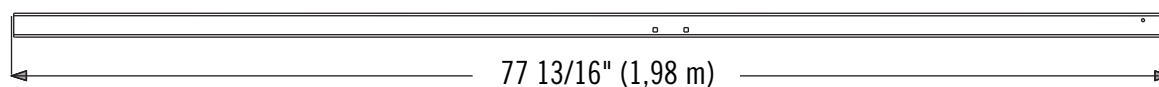

BLH (x2)

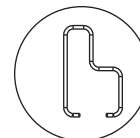

DSR (x2)

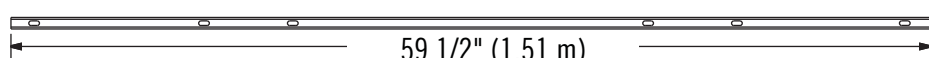
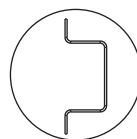

AFE (x1)

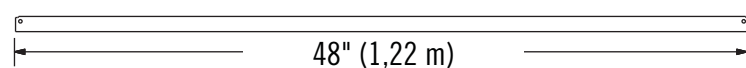
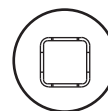

AFG (x3)

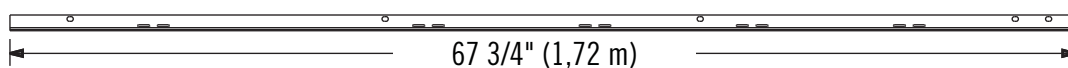
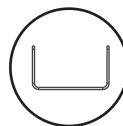

AFM (x2)

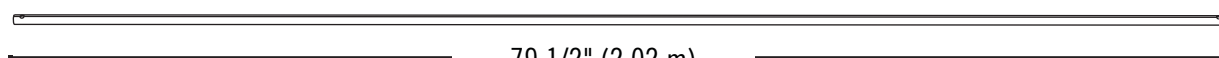
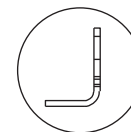

CRD (x2)

Tuto část vyjměte / Usunąć tę sekcję / Túto časť odoberte

KOVOVÉ ČÁSTI STAVEBNICE 2 / ZESTAW CZĘŚCI METALOWYCH 2 / SÚPRAVA KOVOVÝCH DIELOV 2



DSR (x4)

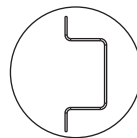



# IDENTIFIKÁTOR DÍLŮ / IDENTYFIKATOR CZĘŚCI / OZNAČENIE DIELOV

BOX 2 OBSAHUJE / ZAWARTOŚĆ OPAKOWANIA 2 / OBSAH ŠKATULE 2

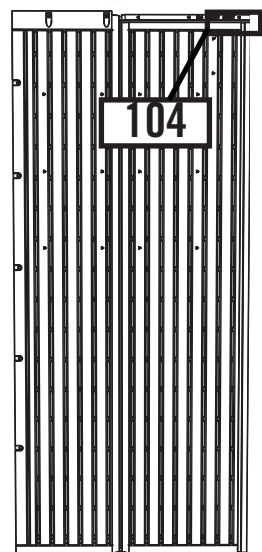

AGY (x1)

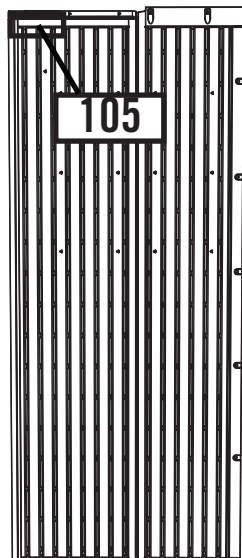

AGN (x1)

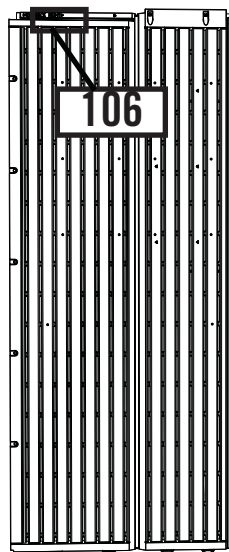

AGW (x1)

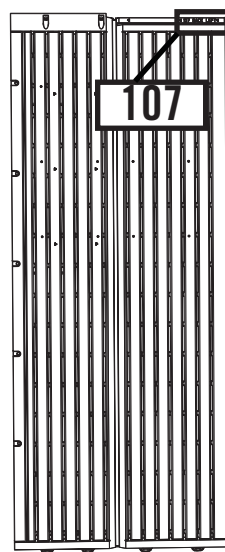

AGL (x1)

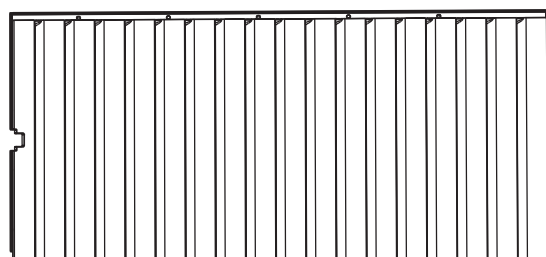

AHD (x7)

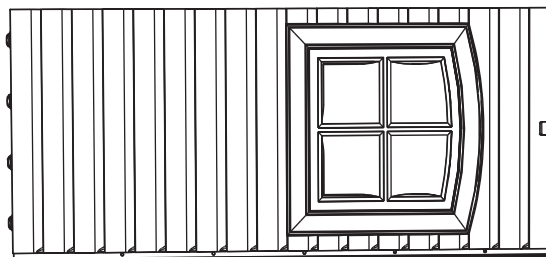

AHH (x1)



AFS (x2)

Malé části stavebnice 1 / Zestaw małych elementów 1 / Súprava malých dielov 1



AIW (x1)



AIX (x4)

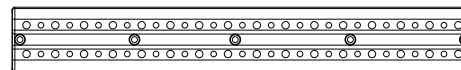

AFU (x2)

Tuto část vyjměte / Usunąć tę sekcję / Túto časť odoberte



# IDENTIFIKÁTOR DÍLŮ / IDENTYFIKATOR CZĘŚCI / OZNAČENIE DIELOV

Malé části stavebnice 2 / Zestaw małych elementów 2 / Súprava malých dielov 2

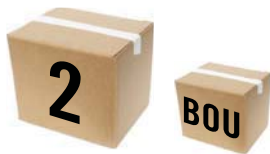

AFL (x8)

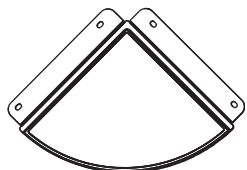

AFZ (x2)

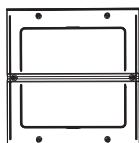

AHC (x4)

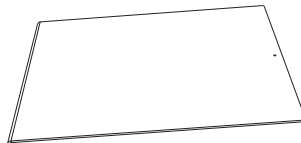

AHE (x1)

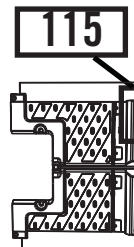

AGG (x1)

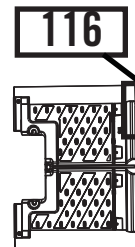

AFW (x1)

Tuto část vyjměte / Usunąć tę sekcję / Túto část odoberte

Sáček s malými částmi / Małe woreczki z częściami / Vrecká s malými dielmi





## ► ČÁST 8 (POKRAČOVÁNÍ) / SEKCJA 8 (CIĄG DALSZY) / 8. ČASŤ (POKRAČOVANIE)

POŽADOVANÉ NÁRADÍ A VYBAVENÍ / WYMAGANE NARZĘDZIA I OSPRZĘT / POŽADOVANÉ NÁRADIE A SPOJOVACIE PROSTRIEDKY

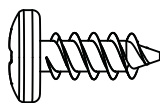

ADZ (x8)



- Pokud máte s touto částí problémy, prohlédněte si níže uvedený odkaz na montážní video jak sestavit tuto část.
- W razie problemów z tą sekcją należy skorzystać z poniższego kodu, aby obejrzeć odpowiedni film instruktażowy.
- Ak máte problém s touto časťou, pomocou dolu uvedeného kódu si pozrite video s informáciami o montáži tejto časti.



<http://go.lifetime.com/90shelf>

### 8.1

- Pravá **podpurná kolejnice zdi/police (AFM)** jde do otvoru přímo pod zářezem v panelu zdi. Levá kolejnice podpory zdi/police jde do otvoru napravo od zářezu v panelu zdi.
- Prava **listwa wsporcza półek/ścianki (AFM)** musi znaleźć się bezpośrednio pod wcięciem w panelu ściankowym. Lewa listwa wsporcza półek/ścianki musi znaleźć się w otworze po prawej stronie od wcięcia w panelu ściankowym.
- Pravá **stenová podpurná lišta/podpurná lišta políc (AFM)** sa zasunie do štrbiny priamo pod zárezom v stenovom paneli. Ľavá stenová podpurná lišta sa zasunie do štrbiny vpravo od zárezu v stenovom paneli.

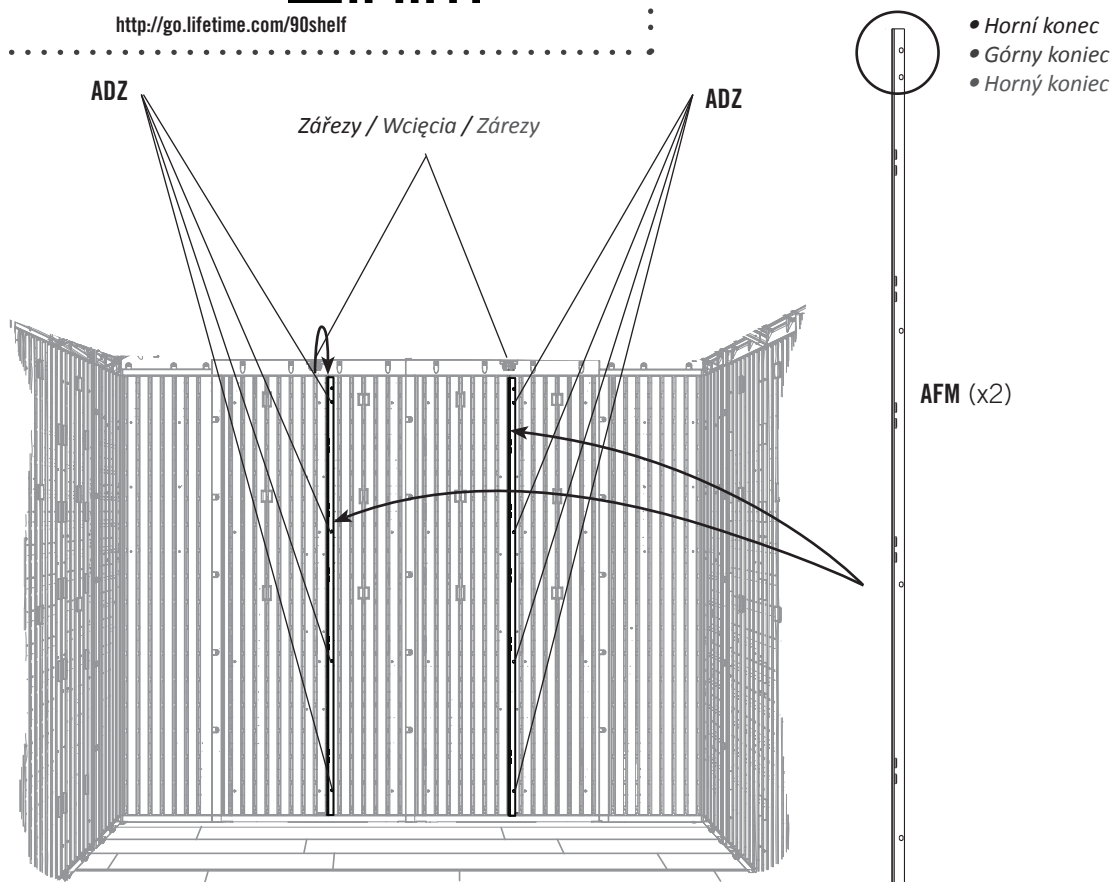

## ► ČÁST 8 (POKRAČOVÁNÍ) / SEKCJA 8 (CIĄG DALSZY) / 8. ČÁŠŤ (POKRAČOVANIE)

POŽADOVANÉ NÁRADÍ A VYBAVENÍ / WYMAGANE NARZĘDZIA I OSPRZĘT / POŽADOVANÉ NÁRADIE A SPOJOVACIE PROSTRIEDKY

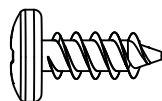

ADZ (x6)

### 8.2

- Vložte **drážky police (AIY)** do otvorů v podpůrných kolejnicích zdi/police. **Drážky musí být ve stejné výšce.**
- Włóżyc **wsporniki pótek (AIY)** do otworów w listwach wsporczych pótek/ścianki. **Wsporniki należy ustawić na tej samej wysokości.**
- Konzoly **políc (AIY)** zasunite do štrbín v stenových podporných lištách/podporných lištách políc. **Konzoly musia byť v rovnakej výške.**

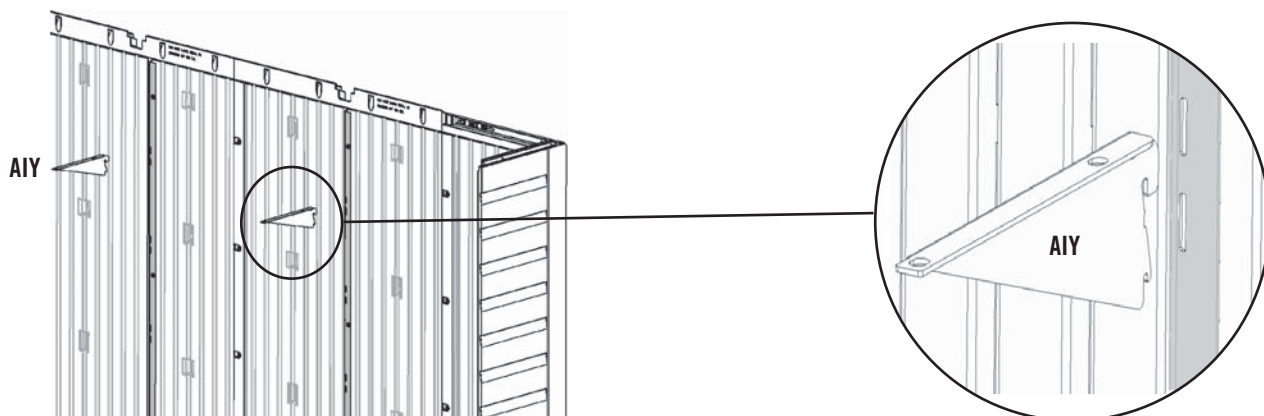

### 8.3

- Připevněte **polici (AFV)** k rohovému panelu zdi a drážkám police pomocí šesti (6) **šroubů (ADZ)**.
- Przymocować **półkę (AFV)** do paneli narożnych oraz wsporników pótek za pomocą sześciu (6) **wkrętów (ADZ)**.
- Pomocou šiestich (6) **skrutiek (ADZ)** namontujte **policu (AFV)** k rohovým stenovým panelom a konzolám políc.

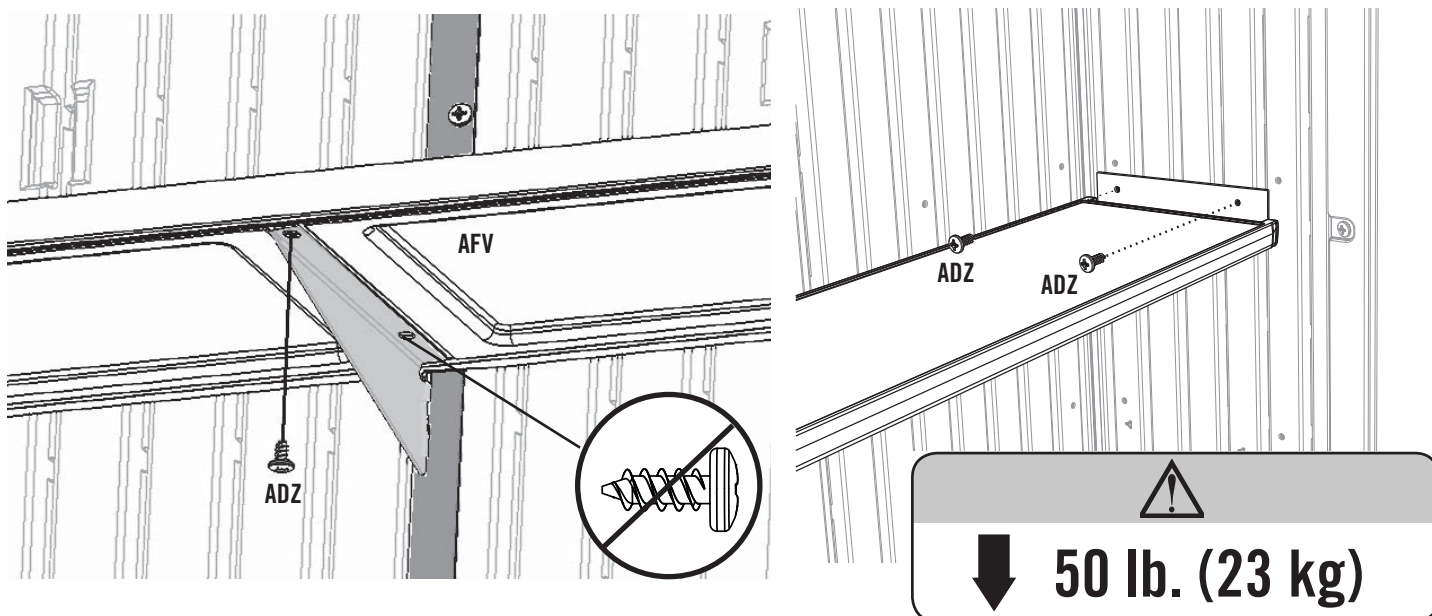

## ► ČÁST 8 (POKRAČOVÁNÍ) / SEKCJA 8 (CIĄG DALSZY) / 8. ČÁŠŤ (POKRAČOVANIE)

POŽADOVANÉ NÁŘADÍ A VYBAVENÍ / WYMAGANE NARZĘDZIA I OSPRZĘT / POŽADOVANÉ NÁRADIE A SPOJOVACIE PROSTRIEDKY

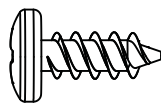

ADZ (x8)

### 8.4

- Vložte dva (2) **držáky police (AIY)** do drážek v podpůrných kolejnicích zdi/police. **Držáky police musí být ve stejné výšce.** Připevněte **polici (AFS)** k držákům pomocí čtyř (4) **šroubů (ADZ)**.
- Włóżyc dwa (2) **wsporniki półek (AIY)** do otworów w listwach wsporczych półek/ścianki. **Wsporniki półek należy ustawić na tej samej wysokości.** Przymocować **półkę (AFS)** do wsporników za pomocą czterech (4) **wkrętów (ADZ)**.
- Dve (2) **konzoly polic (AIY)** zasuňte do štrbín v stenových/polícových nosných profiloch. **Konzoly polic musia byť v rovnakej výške.** Pomocou štyroch (4) **skrutiek (ADZ)** pripevnite **policu (AFS)** ku konzolám.

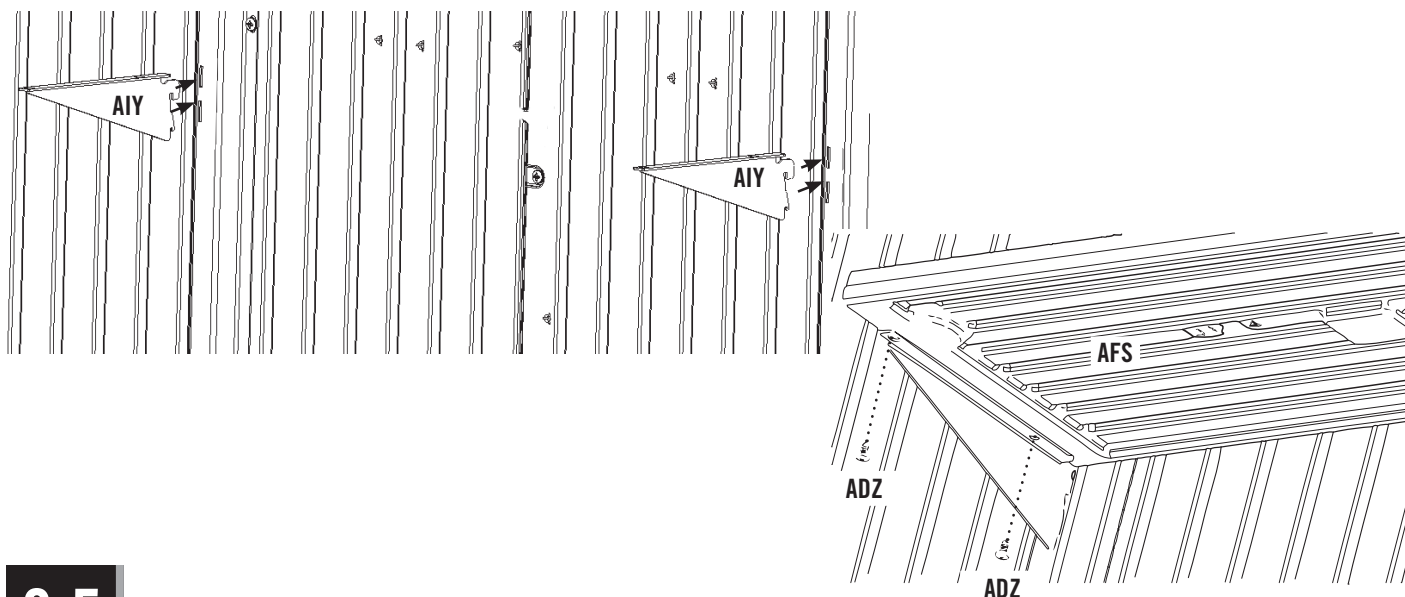

### 8.5

- Opakujte poslední krok pro druhou polici.
- Powtórzyc ostatni etap dla drugiej półki.
- Pri montáži druhej police zopakujte postup uvedený v poslednom kroku.

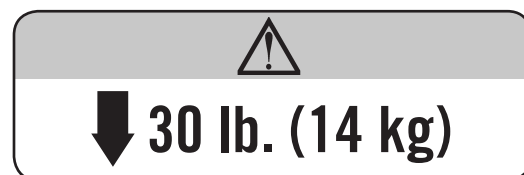

## ► ČÁST 8 (POKRAČOVÁNÍ) / SEKCJA 8 (CIĄG DALSZY) / 8. ČASŤ (POKRAČOVANIE)

POŽADOVANÉ NÁŘADÍ A VYBAVENÍ / WYMAGANE NARZĘDZIA I OSPRZĘT / POŽADOVANÉ NÁRADIE A SPOJOVACIE PROSTRIEDKY

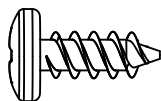

ADZ (x8)

### 8.6

- Vyberte roh, do kterého chcete namontovat **rohovou polici (AFZ)**. Na tomto obrázku je tato police zobrazena nad **dlouhou policí**. Sklopte křídla police a srovnejte otvory ve výstupcích s otvory v rohovém stěnovém panelu. Připevněte čtyřmi (4) **šrouby (ADZ)**.
- Wybrać narożnik, w którym będzie instalowana **półka narożna (AFZ)**. Na rysunku półkę pokazano powyżej długiej **półki**. Należy złożyć klapy na półce i wyrównać otwory w zakładkach względem tych w panelu narożnym. Przymocować za pomocą czterech (4) **wkrętów (ADZ)**.
- Vyberte roh, do ktorého chcete namontovať **rohovú policu (AFZ)**. Na tomto obrázku je táto polica znázornená nad **dlhou policou**. Klapky police odklopte a otvory v plôškach zarovnajte s otvormi v rohovom stenovom paneli. Upevnite pomocou štyroch (4) **skrutiek (ADZ)**.

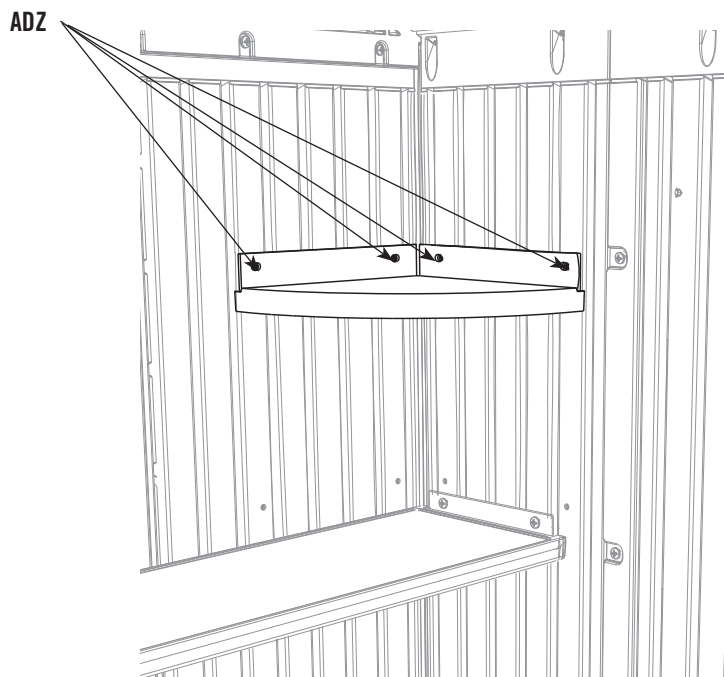
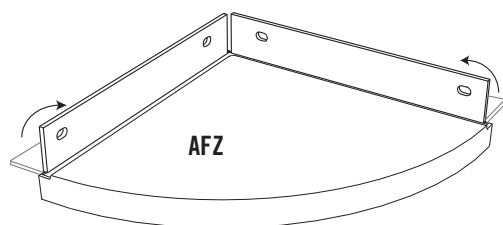

### 8.7

- Opakujte tento krok pro umístění druhé rohové police do dalšího rohu.
- Powtórzyc ten etap dla drugiej półki narożnej mocowanej w innym narożniku.
- Tento krok zopakujte aj pri umiestňovaní druhej rohovej police v druhom rohu.

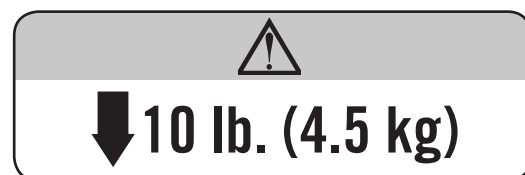



## IDENTIFIKÁTOR DÍLŮ / IDENTYFIKATOR CZĘŚCI / POŻADOVANÉ SPOJOVACIE PROSTRIEDKY

Sáček s malými částmi / Mały woreczek z częściami / Vrečko s malými dielmi

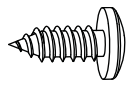

ADX (x4)



AHP (x2)

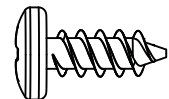

ADZ (x6)

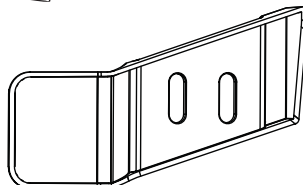

AIM (x1)

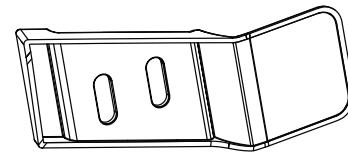

AIC (x1)



## POŽADOVANÉ DÍLY / WYMAGANE CZĘŚCI / POŻADOVANÉ DIELY

Plastové díly / Części z tworzywa / Plastové diely

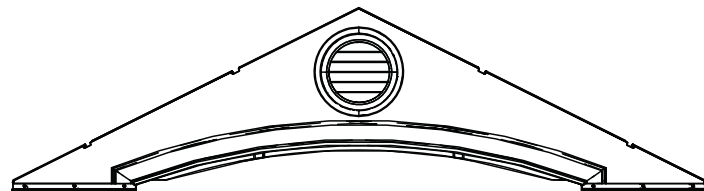

(x1)

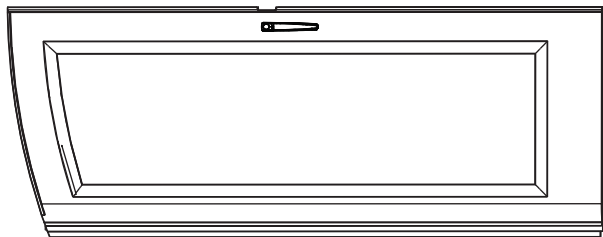

(x1)

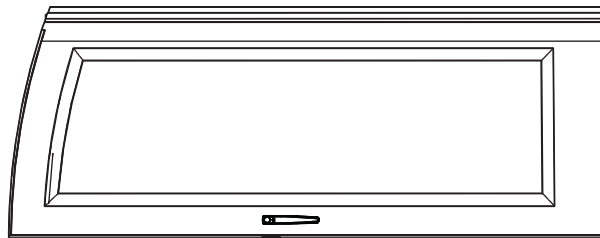

(x1)



## NÁŘADÍ, KTERÉ BUDETE POTŘEBOVAT / WYMAGANE NARZĘDZIA / POTREBNÉ NÁRADIE

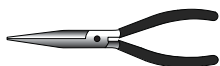

## ► ČÁST 9 (POKRAČOVÁNÍ) / SEKCJA 9 (CIĄG DALSZY) / 9. ČASŤ (POKRAČOVANIE)

POŽADOVANÉ NÁŘADÍ A VYBAVENÍ / WYMAGANE NARZĘDZIA I OSPRZĘT / POŽADOVANÉ NÁRADIE A SPOJOVACIE PROSTRIEDKY



AHP (x2)

### 9.1



- Zatáhněte závěsnou trubku dolů ze dveří asi 15 cm (6"). Zarovnejte otvor na spodní části závěsné trubky se štěrbinou v podložce a trubku vložte. Vložte **závlačku (AHP)** a konce ohněte.
- Wysunąć listwę zawiasową w dół z drzwi na około 15,2 cm (sześć cali). Wyrównać otwór na dole listwy zawiasowej względem wąskiego otworu w tulejce i wsunąć listwę. Włożyć **przetyczkę (AHP)** i zagiąć jej końce.
- Vytiahnite rúrku so závesmi z dverí o asi 15,2 cm (asi šesť palcov). Zarovnajzte otvor v spodnej časti rúrky sú závesmi so štrbinou v objímke a rúrku zasuňte. Vložte **závlačku (AHP)** a konce ohnite.

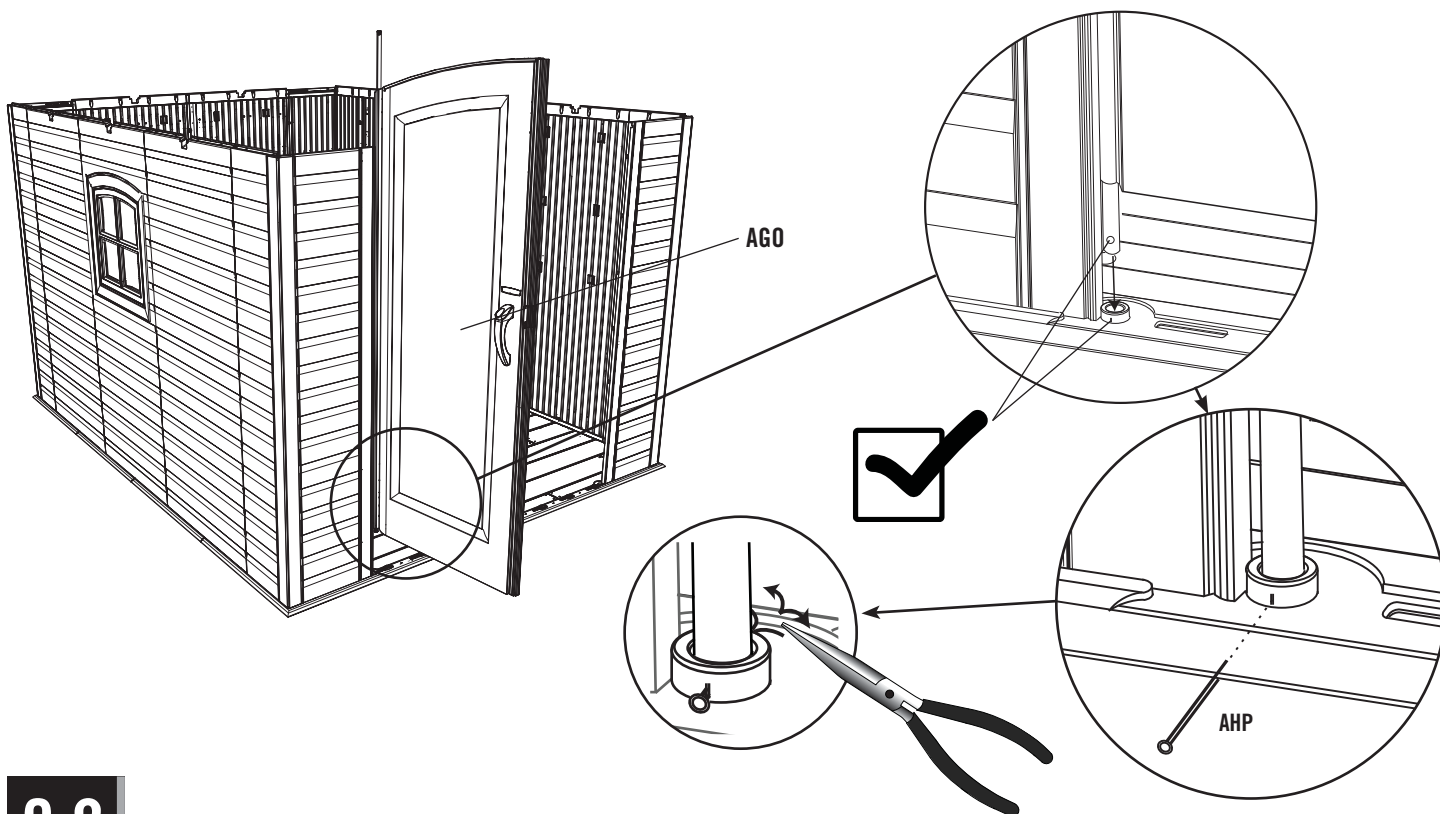

### 9.2

- Opakujte poslední krok u pravých dveří.
- Powtórzyc ostatni etap dla prawych drzwiczek.
- Posledný krok zopakujte pre pravé dvere.

## ► ČÁST 9 (POKRAČOVÁNÍ) / SEKCJA 9 (CIĄG DALSZY) / 9. ČÁŠŤ (POKRAČOVANIE)

POŽADOVANÉ NÁŘADÍ A VYBAVENÍ / WYMAGANE NARZĘDZIA I OSPRZĘT / POŽADOVANÉ NÁRADIE A SPOJOVACIE PROSTRIEDKY

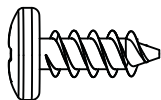

ADZ (x6)

### 9.3

- Posuňte otvory ve vstupním štítu dolů přes obě dvě závěsné trubky.
- Nasuňte frontovou ściankę szczytową otworami na dwie listwy zawiasowe.
- Nasuňte otvory v štíte vstupu smerom nadol na dve rúrky so závesmi.

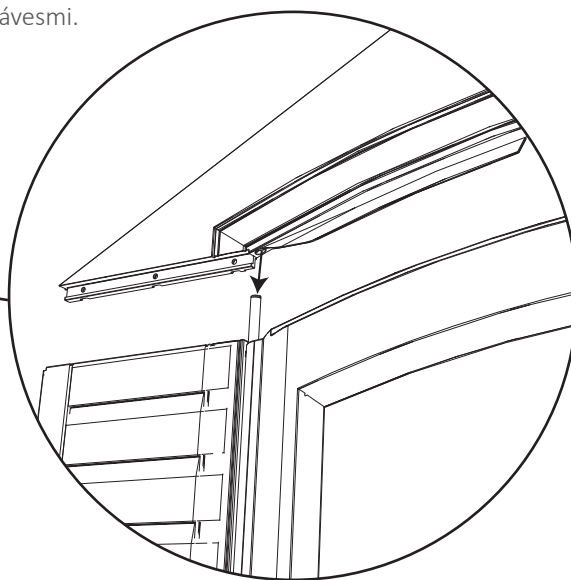
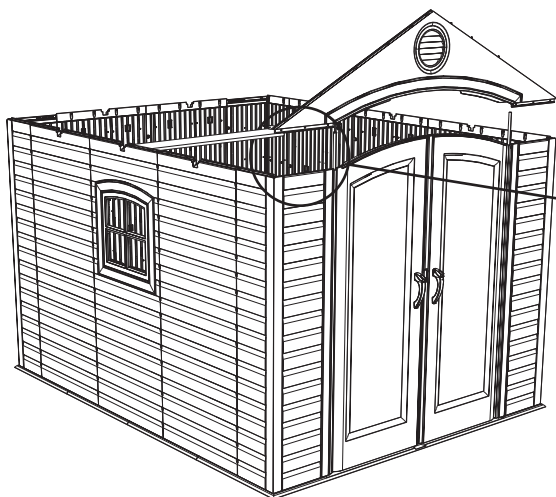

### 9.4

- Zajistěte vstupní štít k domku pomocí šesti (6) šroubů (ADZ).
- Przymocować frontową ściankę szczytową do magazynku, używając sześciu (6) wkrętów (ADZ).
- Pomocou šiestich (6) skrutiek (ADZ) zaistíte štít vstupu k prístrešku.

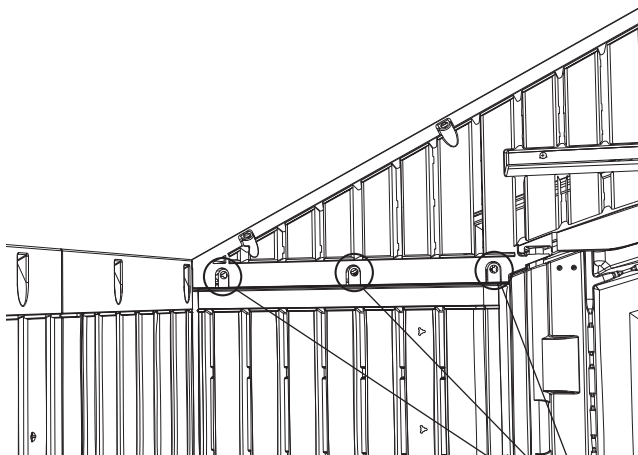

ADZ

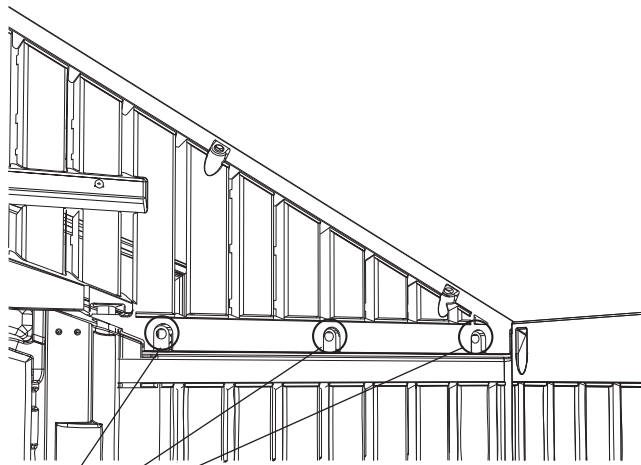

ADZ

## ► ČÁST 9 (POKRAČOVÁNÍ) / SEKCJA 9 (CIĄG DALSZY) / 9. ČÁŠŤ (POKRAČOVANIE)

POŽADOVANÉ NÁRADÍ A VYBAVENÍ / WYMAGANE NARZĘDZIA I OSPRZĘT / POŽADOVANÉ NÁRADIE A SPOJOVACIE PROSTRIEDKY

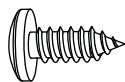

ADX (x4)

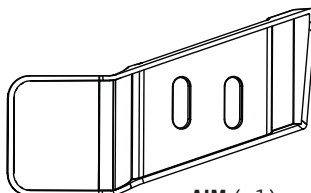

AIM (x1)

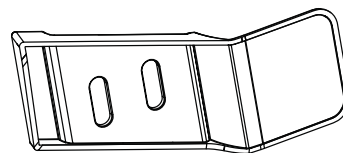

AIC (x1)

### 9.5

- Připevněte **levou (AIC)** a **pravou (AIM)** mezerní klapku k rohům dveří pomocí dodaných kovových spojů. **Klapky mají funkci bránit vniknutí světla.**
- Przymocować **lewą (AIC)** i **prawą (AIM)** klapę do narożników drzwi za pomocą dołączonych elementów mocujących. **Klapki te służą tylko do blokowania promieni słonecznych.**
- Na rohy dverí namontujte pomocou dodaných spojovacích prostriedkov **ľavý (AIC)** a **pravý (AIM)** kryt štrbiny. **Tieto kryty jednoducho slúžia na blokovanie svetla.**

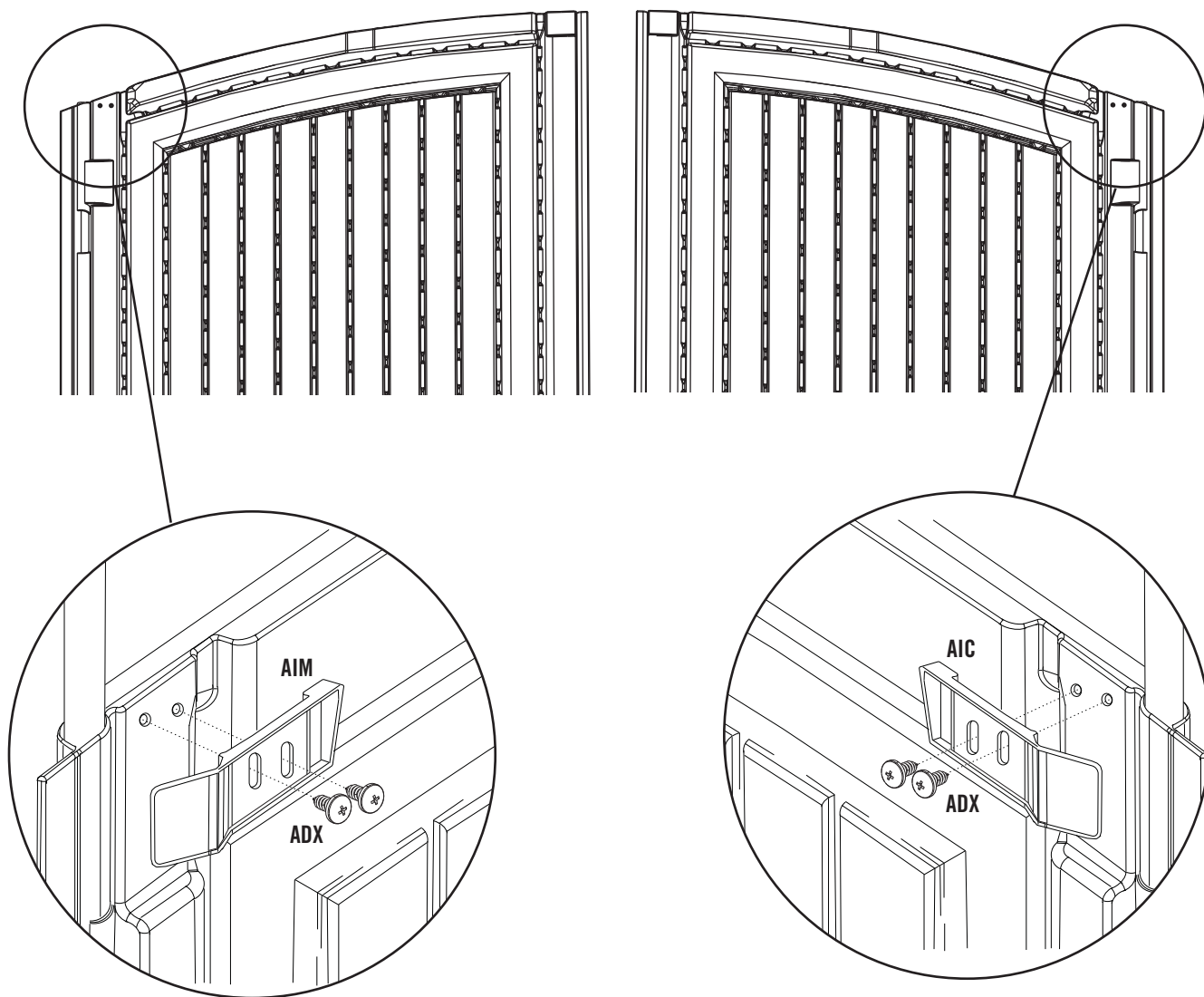





## IDENTIFIKÁTOR DÍLŮ / IDENTYFIKATOR CZĘŚCI / POŻADOVANÉ SPOJOVACIE PROSTRIEDKY

Sáček s malými částmi / Mały woreczek z częściami / Vrečko s malými dielmi

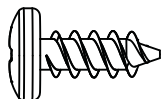

ADZ (x126)

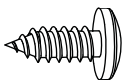

ADX (x24)

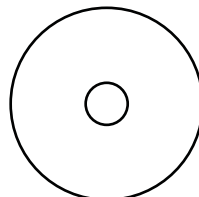

AED (x24)

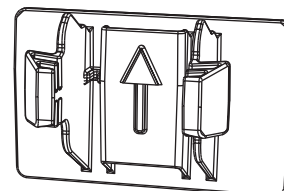

AXX (x2)



## POŽADOVANÉ DÍLY / WYMAGANE CZĘŚCI / POŻADOVANÉ DIELY

Kovové díly / Części metalowe / Kovové diely



AFL (x8)

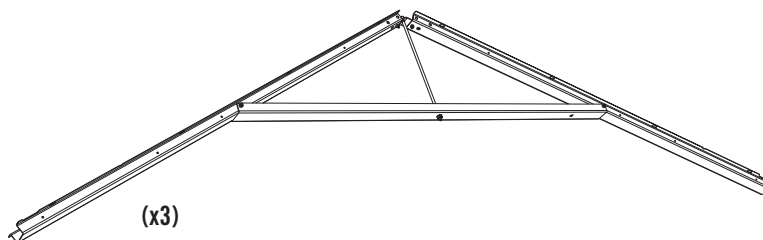

(x3)

Plastové díly / Części z tworzywa / Plastové diely

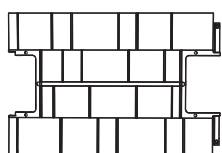

AFY (x3)

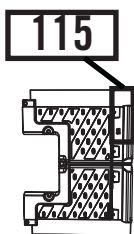

AGG (x1)

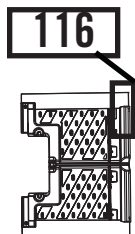

AFW (x1)

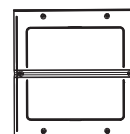

AHC (x4)

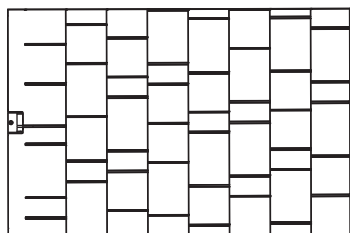

AGQ (x8)

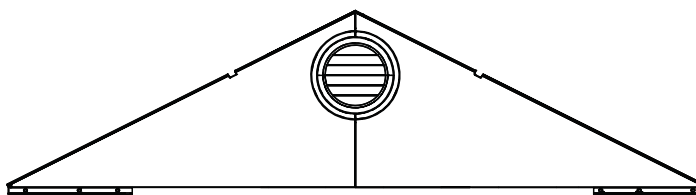

(x1)



## NÁŘADÍ, KTERÉ BUDETE POTŘEBOVAT / WYMAGANE NARZĘDZIA / POTREBNÉ NÁRADIE



## ► ČÁST 10 (POKRAČOVÁNÍ) / SEKCJA 10 (CIĄG DALSZY) / 10. ČASŤ (POKRAČOVANIE)

POŽADOVANÉ NÁRADÍ A VYBAVENÍ / WYMAGANE NARZĘDZIA I OSPRZĘT / POŽADOVANÉ NÁRADIE A SPOJOVACIE PROSTRIEDKY



### 10.1

- Nastavte sestavu krovu do drážek na prvních dvou protilehlých panelech zdi. Nastavte **střešní panel (AGQ)** na štít, panel zdi a sestavu krovu.
- Ustawić zespół kratownicy na wcięciach w dwóch przeciwległych panelach ściankowych. Ustawić **panel dachowy (AGQ)** na ścianie szczytowej, panelu ściankowym oraz zespole kratownicy.
- Nainštalujte zostavu krokvy do zárezov na prvých dvoch stenových paneloch oproti sebe. **Strešný panel (AGQ)** nainštalujte na štít, stenový panel a zostavu krokvy.

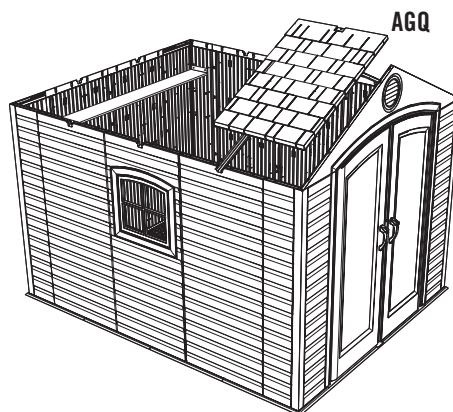
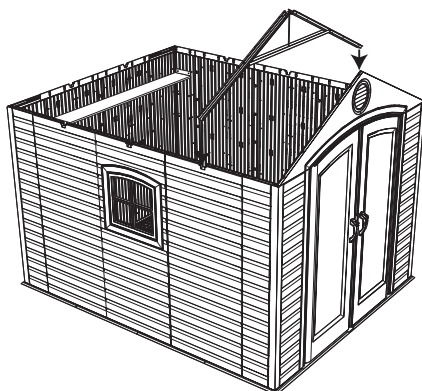

### 10.2

- Drážka ve spodní části střešního panelu sedí nad vrchní částí panelu zdi. Ujistěte se, že nastavovací šroub zapadá do drážky v krovu.
- Wgłębienie na dole panelu dachowego musi się znajdować powyżej górnej części panelu ściankowego. Dopasować kołek regulacyjny do wcięcia w kratownicy.
- Drážka v spodnej časti stenového panela sa inštaluje na hornú časť stenového panela. Zarovňavací prvok musí zapadnúť do zárezu v krokve.

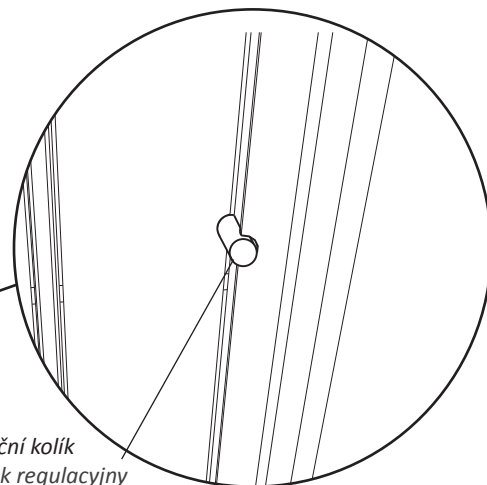
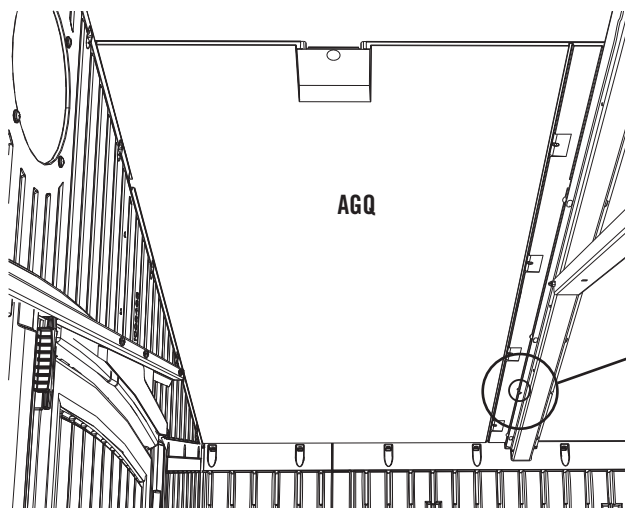

- Poziční kolík
- Kołek regulacyjny
- Zarovňavací prvok

## ► ČÁST 10 (POKRAČOVÁNÍ) / SEKCJA 10 (CIĄG DALSZY) / 10. ČASŤ (POKRAČOVANIE)

POŽADOVANÉ NÁŘADÍ A VYBAVENÍ / WYMAGANE NARZĘDZIA I OSPRZĘT / POŽADOVANÉ NÁRADIE A SPOJOVACIE PROSTRIEDKY

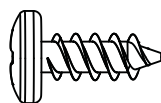

ADZ (x4)

### 10.3

- Zarovnejte čtyři otvory v panelu zdi s otvory na dolní části střešního panelu a vložte čtyři (4) **šrouby (ADZ)** pro zajištění panelu na svém místě.
- Wyrównać cztery otwory w panelu ściankowym względem otworów w dolnej części panelu dachowego i przymocować panel za pomocą czterech (4) **wkrętów (ADZ)**.
- Zarovnajete štyri otvory v stenovom paneli s otvormi v spodnej časti strešného panela a panel zaistíte v správnej polohe zaskrutkovaním štyroch (4) **skrutiek (ADZ)**.



*Poznámka: Malý poziční kolík v panelu by měl být uvnitř této drážky.*

*Uwaga: Mały kołek regulacyjny w panelu powinien znaleźć się w tym wcięciu.*

*Poznámka: Malý nastavovací prvok v paneli musí byť v tomto záreze.*

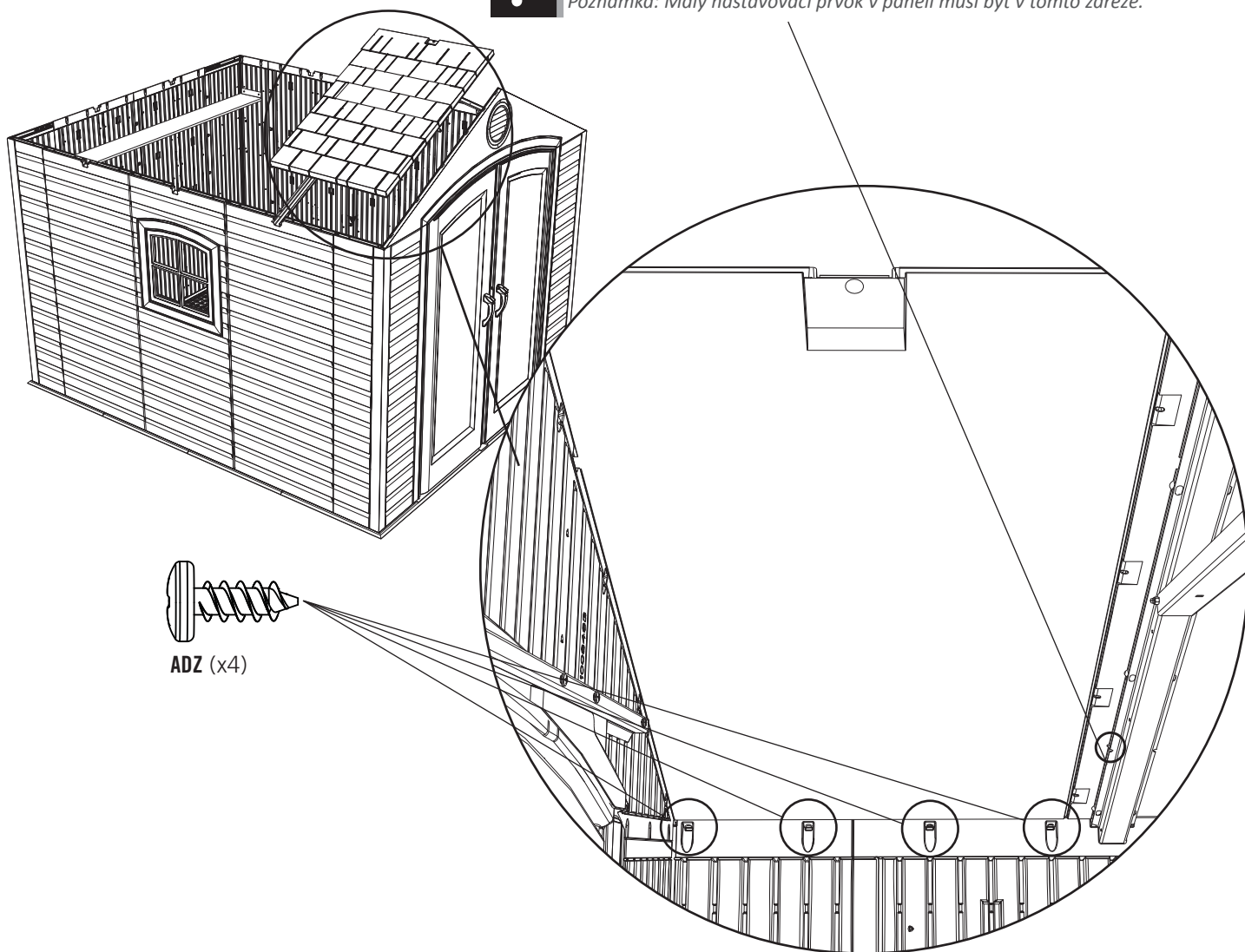

## ► ČÁST 10 (POKRAČOVÁNÍ) / SEKCJA 10 (CIĄG DALSZY) / 10. ČASŤ (POKRAČOVANIE)

POŽADOVANÉ NÁŘADÍ A VYBAVENÍ / WYMAGANE NARZĘDZIA I OSPRZĘT / POŽADOVANÉ NÁRADIE A SPOJOVACIE PROSTRIEDKY

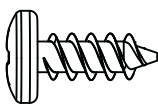

ADZ (x4)

### 10.4

- Vložte první dva **šrouby (ADZ)** skrz štít a do střešního panelu a skrz krov a do střešního panelu v místech podle vyobrazení. Nyní vložte **střešní podporu (AFL)** do drážek ve štítu a mezi krov a střešní panel.
- Przełożyc dwa pierwsze **wkręty (ADZ)** przez ściankę szczytową, panel dachowy i kratownicę zgodnie z oznaczeniami na rysunku. Następnie umieścić **wspornik dachowy (AFL)** we wcięciach w ścianie szczytowej oraz między kratownicą i panelem dachowym.
- Na vyznačených miestach zaskrutkujte prvé dve **skrutky (ADZ)** cez štít do strešného panelu a cez krokvu do strešného panelu. Teraz zasuňte **strešnú podporu (AFL)** do zárezov v štíte a medzi krokvu a strešný panel.

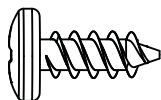
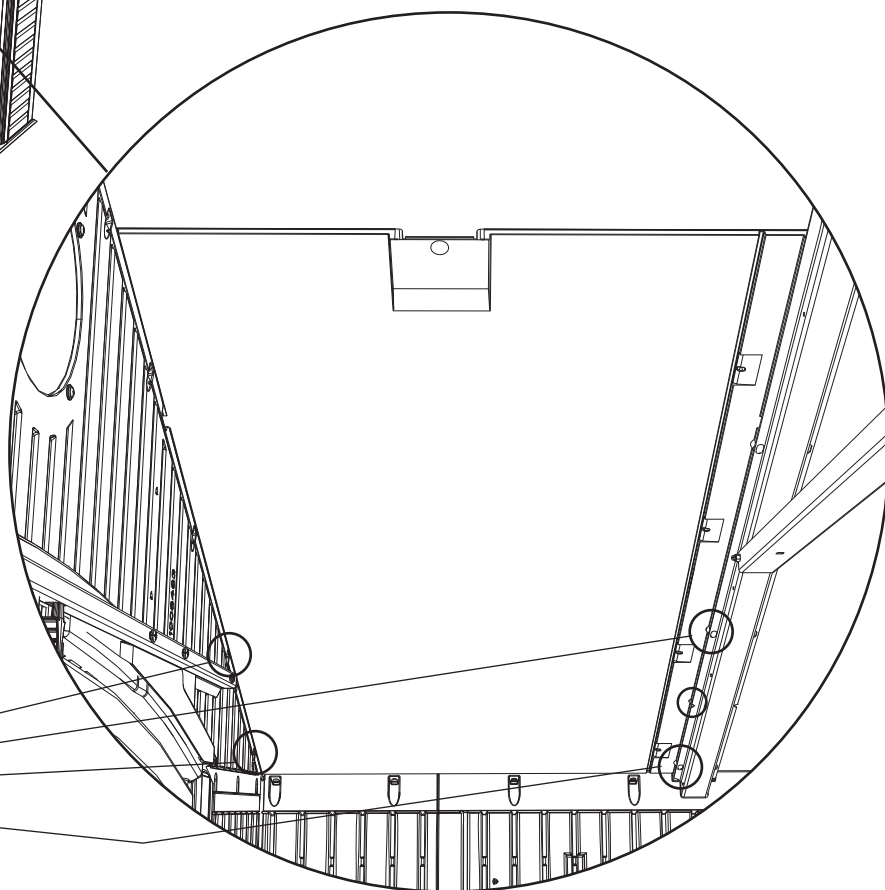
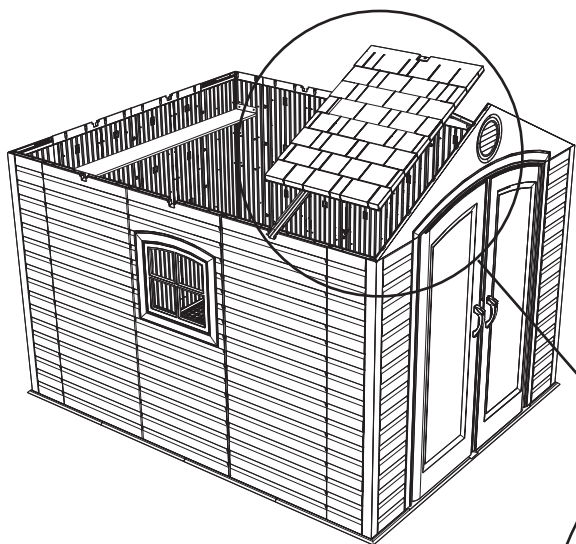

ADZ (x4)

## ► ČÁST 10 (POKRAČOVÁNÍ) / SEKCJA 10 (CIĄG DALSZY) / 10. ČAŠŤ (POKRAČOVANIE)

POŽADOVANÉ NÁŘADÍ A VYBAVENÍ / WYMAGANE NARZĘDZIA I OSPRZĘT / POŽADOVANÉ NÁRADIE A SPOJOVACIE PROSTRIEDKY

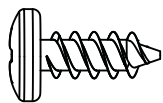

ADZ (x3)

### 10.5

- Vložte další tři (3) šrouby (ADZ) a panel připevněte na své místo.
- Za pomocą trzech (3) kolejnych wkrętów (ADZ) przymocować panel na swoim miejscu.
- Zaskrutkowaním ďalších troch (3) skrutiek (ADZ) zaistíte panel v správnej polohe.

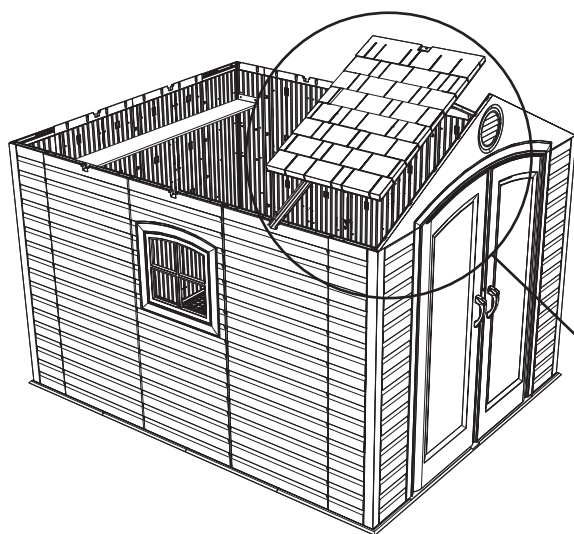

AFL

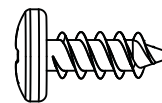

ADZ (x1)

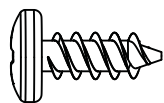

ADZ (x2)

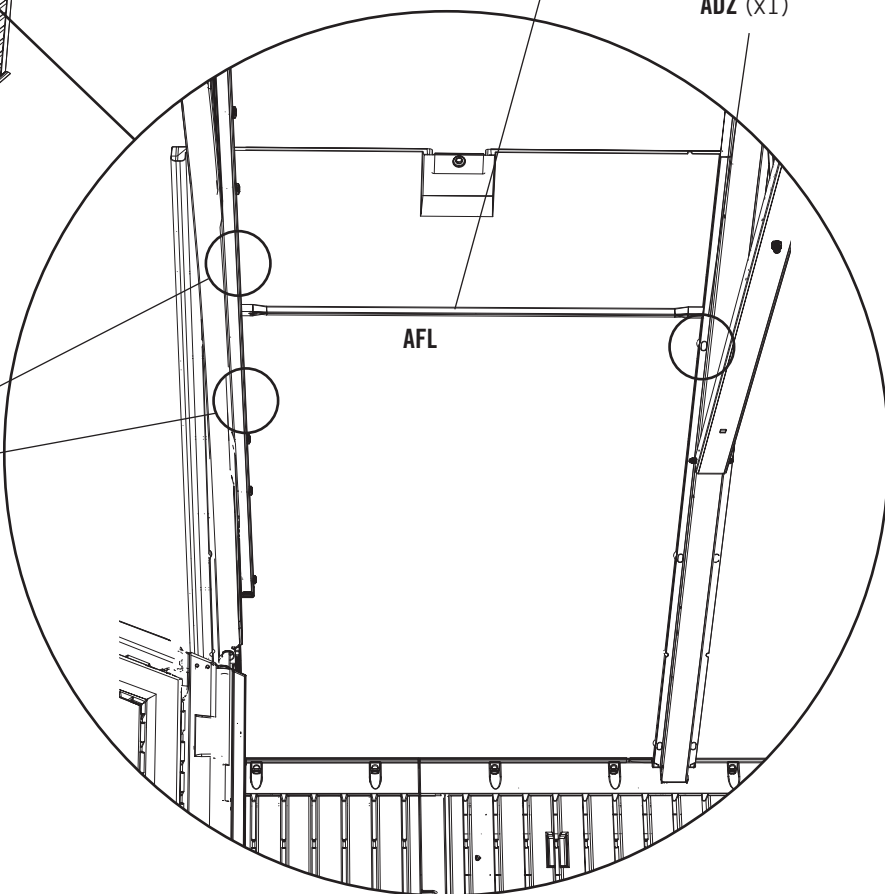

## ► ČÁST 10 (POKRAČOVÁNÍ) / SEKCJA 10 (CIĄG DALSZY) / 10. ČASŤ (POKRAČOVANIE)

POŽADOVANÉ NÁŘADÍ A VYBAVENÍ / WYMAGANE NARZĘDZIA I OSPRZĘT / POŽADOVANÉ NÁRADIE A SPOJOVACIE PROSTRIEDKY

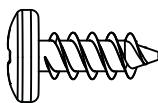

ADZ (x11)

### 10.6

- Tento střešní panel připevněte stejným způsobem, jako ten první.
- Zainstalować panel dachowy podobnie jak ten pierwszy.
- Strešný panel nainštalujte ako prvý.



AFL (x1)

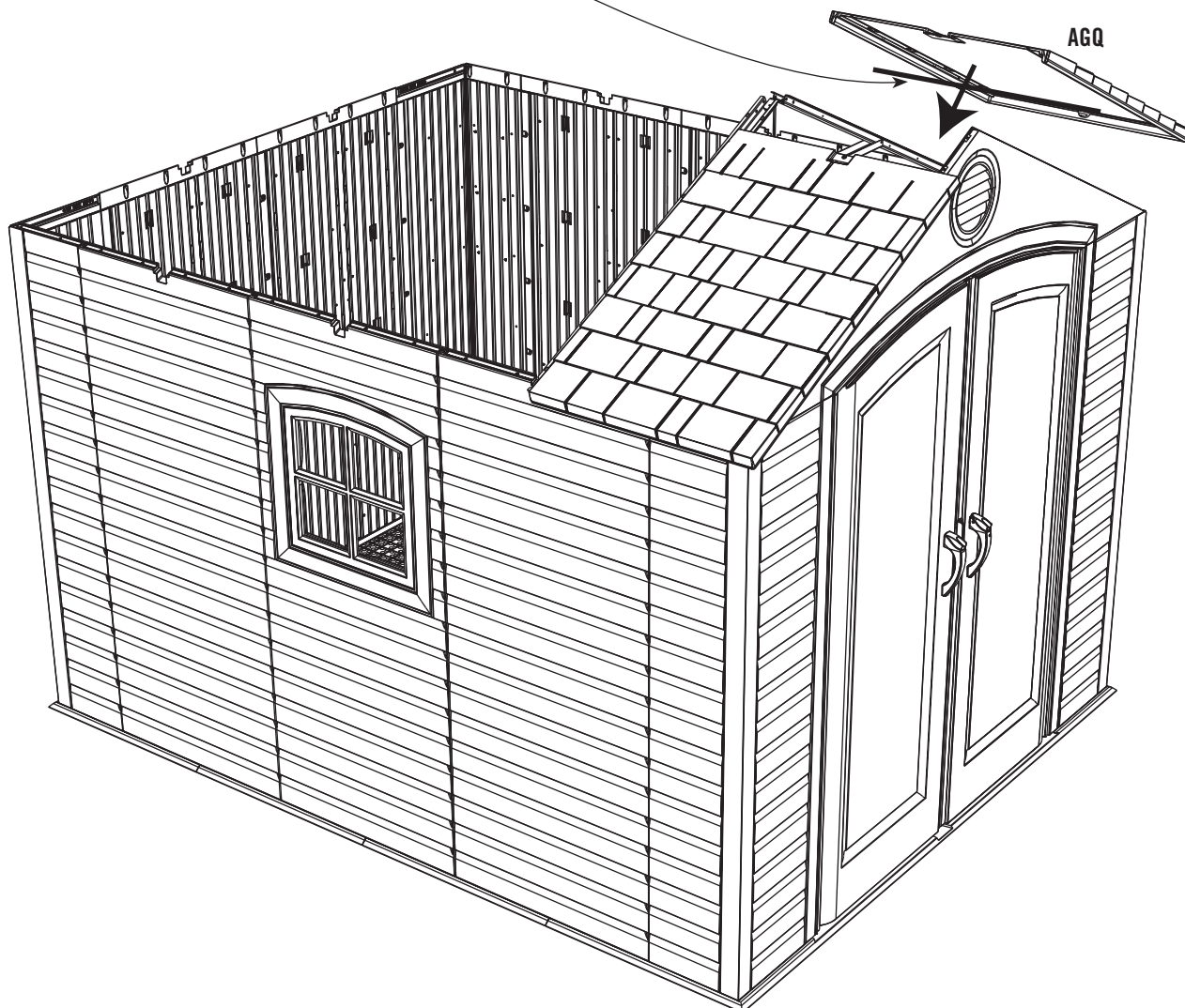

## ► ČÁST 10 (POKRAČOVÁNÍ) / SEKCJA 10 (CIĄG DALSZY) / 10. ČASŤ (POKRAČOVANIE)

POŽADOVANÉ NÁŘADÍ A VYBAVENÍ / WYMAGANE NARZĘDZIA I OSPRZĘT / POŽADOVANÉ NÁRADIE A SPOJOVACIE PROSTRIEDKY

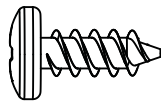

ADZ (x40)

### 10.7

- Předchozí kroky opakujte i u prostředních střešních panelů.
- Powtórzyc poprzednie kroki dla paneli dachowych.
- Predchádzajúce kroky zopakujte pre stredné strešné panely.

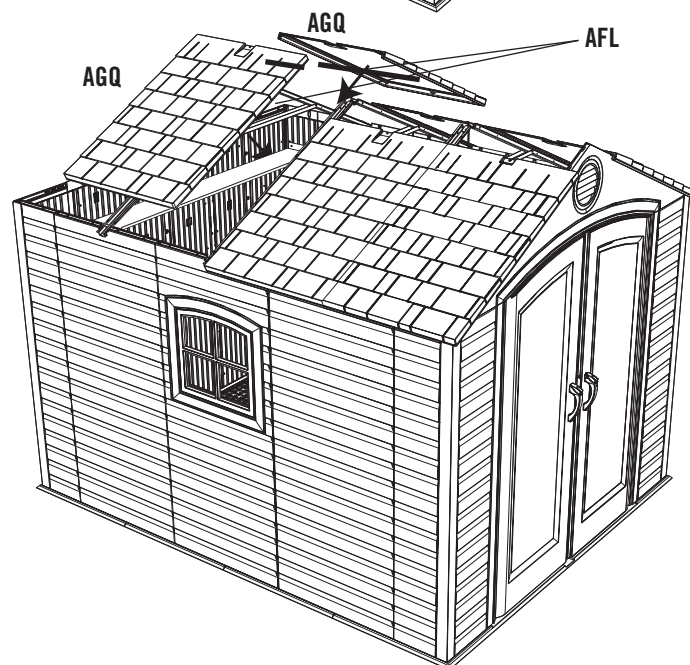
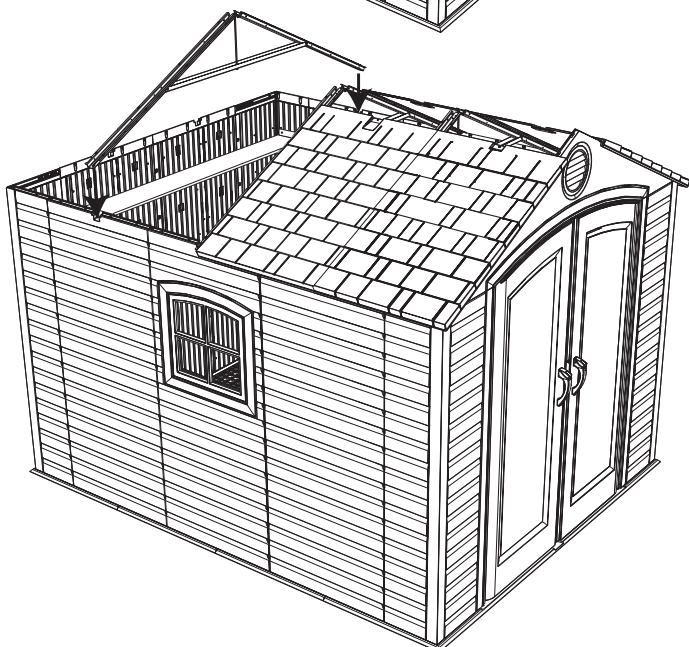
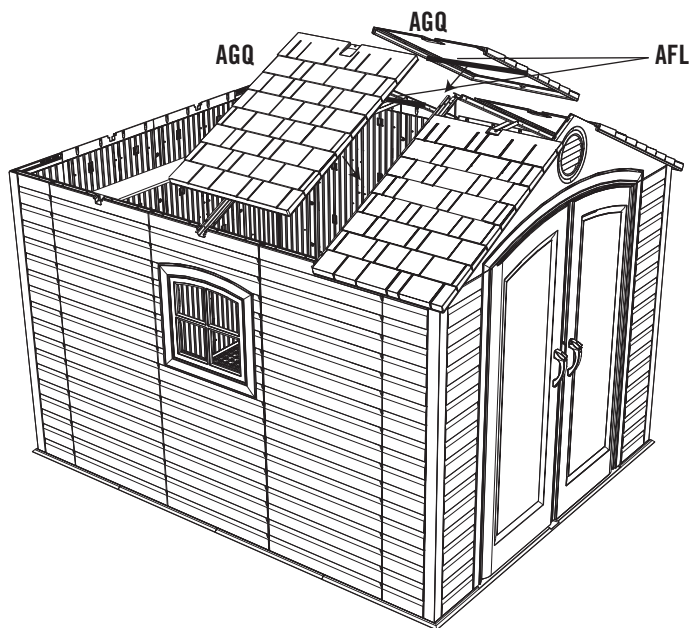
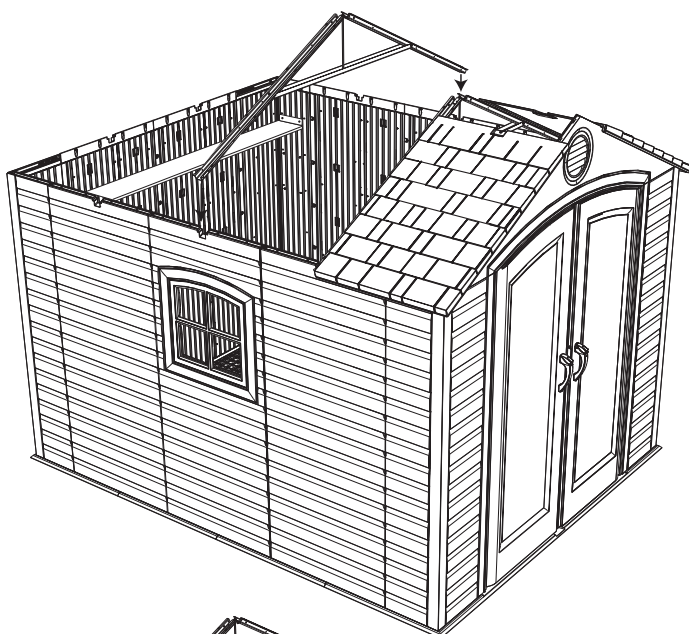

## ► ČÁST 10 (POKRAČOVÁNÍ) / SEKCJA 10 (CIĄG DALSZY) / 10. ČASŤ (POKRAČOVANIE)

POŽADOVANÉ NÁŘADÍ A VYBAVENÍ / WYMAGANE NARZĘDZIA I OSPRZĘT / POŽADOVANÉ NÁRADIE A SPOJOVACIE PROSTRIEDKY

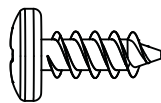

ADZ (x14)

### 10.8

- Zajistěte zadní štít k domku pomocí čtrnácti (14) šroubů (ADZ).
- Przymocować tylną ściankę szczytową do magazynku, używając czternastu (14) wkrętów (ADZ).
- Pomocou štrnástich (14) skrutiek (ADZ) zaistte zadný štít k prístrešku.

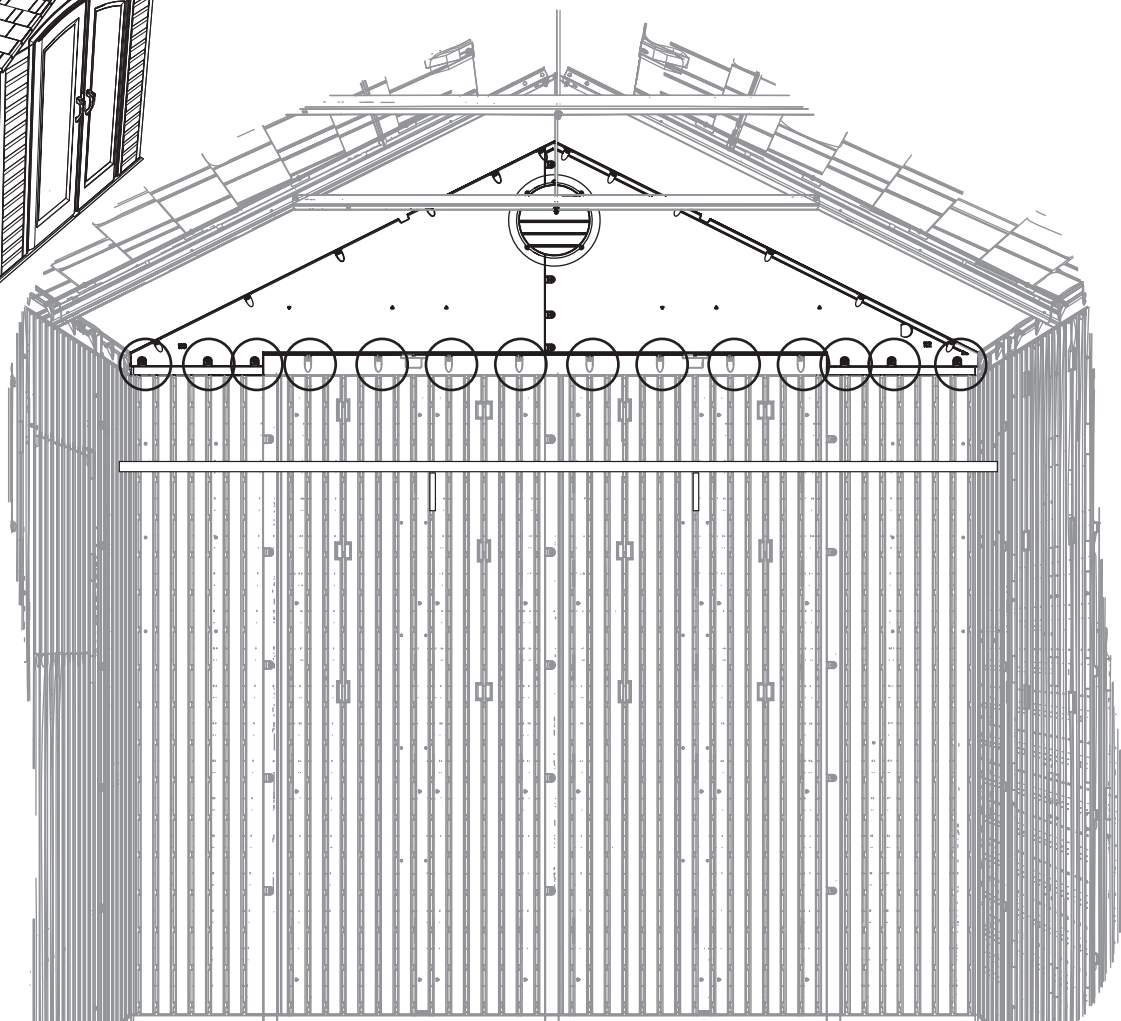
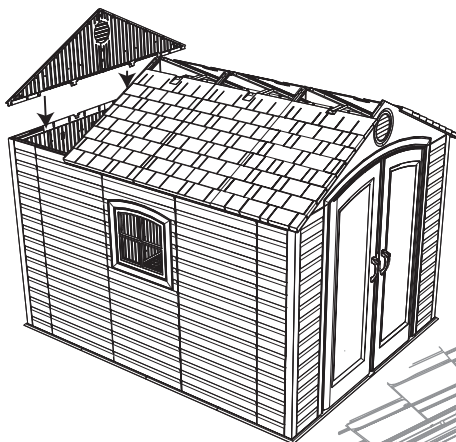



## ► ČÁST 10 (POKRAČOVÁNÍ) / SEKCJA 10 (CIĄG DALSZY) / 10. ČASŤ (POKRAČOVANIE)

POŽADOVANÉ NÁŘADÍ A VYBAVENÍ / WYMAGANE NARZĘDZIA I OSPRZĘT / POŽADOVANÉ NÁRADIE A SPOJOVACIE PROSTRIEDKY

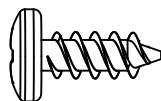

ADZ (x22)

### 10.9

- Poslední dva střešní panely připevněte k domku stejným způsobem, jakým jste připevnili první dva.
- Przymocować dwa ostatnie panele dachowe do magazynku w identyczny sposób jak dwa poprzednie.
- Posledné dva strešné panely namontujte na prístrešok rovnakým spôsobom ako prvé dva.

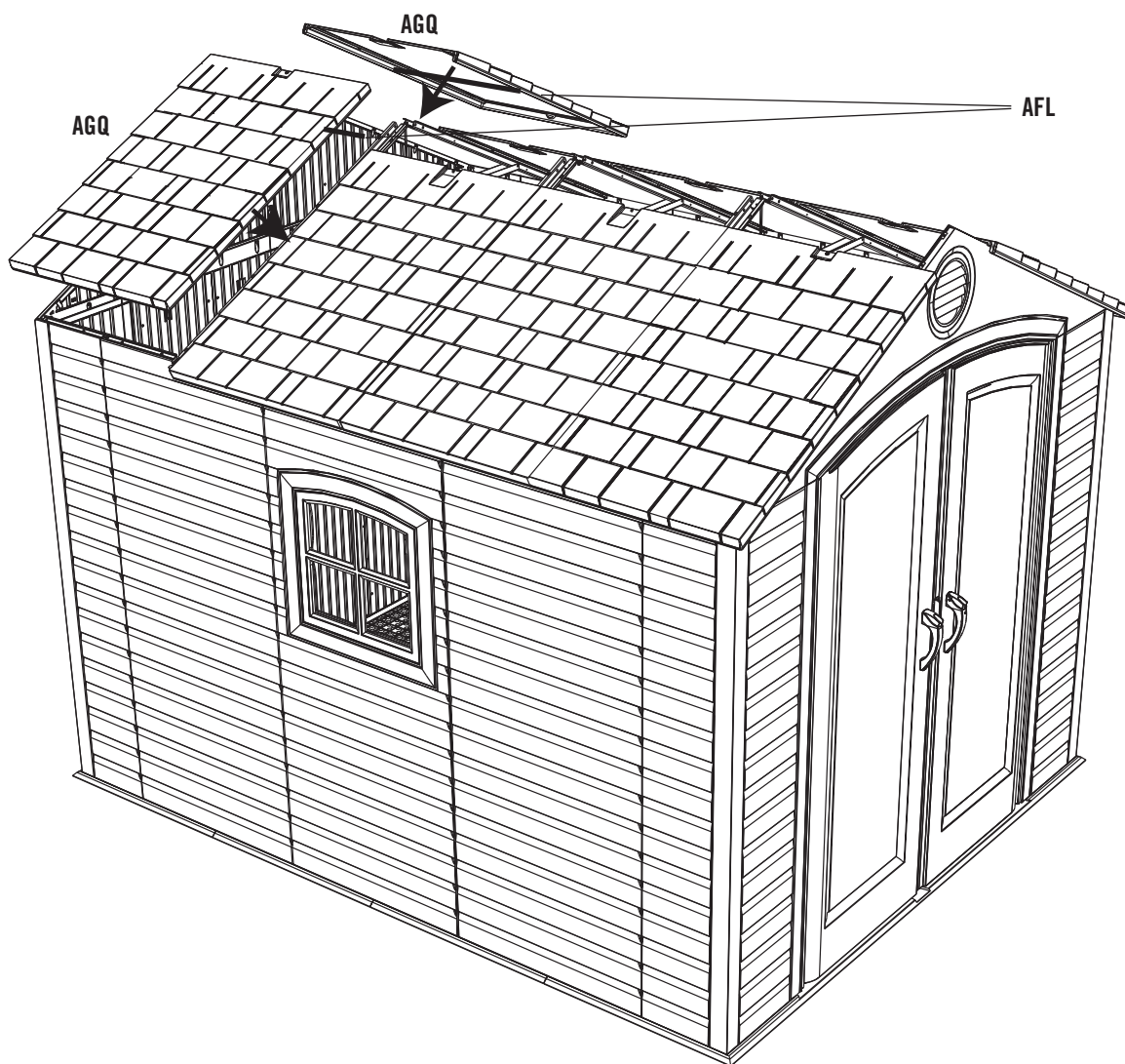

## ► ČÁST 10 (POKRAČOVÁNÍ) / SEKCJA 10 (CIĄG DALSZY) / 10. ČASŤ (POKRAČOVANIE)

POŽADOVANÉ NÁRADÍ A VYBAVENÍ / WYMAGANE NARZĘDZIA I OSPRZĘT / POŽADOVANÉ NÁRADIE A SPOJOVACIE PROSTRIEDKY

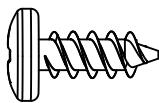

ADZ (x28)

### 10.10

- Začněte na přední straně domku, připevněte přední střešní kryt k domku pomocí poskytnutých šroubů.
- Rozpoczynając od przedniej części, wykorzystaj dostarczone elementy, aby przymocować nakładki dachowe do szopy.
- Začnite vpredu a namontujte na prístrešok kryty strechy; použite na to dodané spojovacie prostriedky.



*Poznámka: Konce střešních krytů přesahují jeden přes druhý.  
Zapamiętaj: końcówki nakładek dachowych nachodzą na siebie.  
Poznámka: konce krytov strechy sa navzájom prekrývajú.*

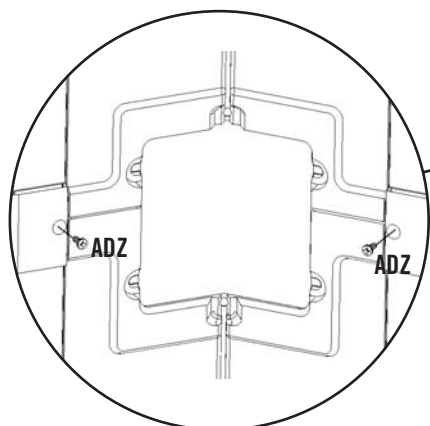
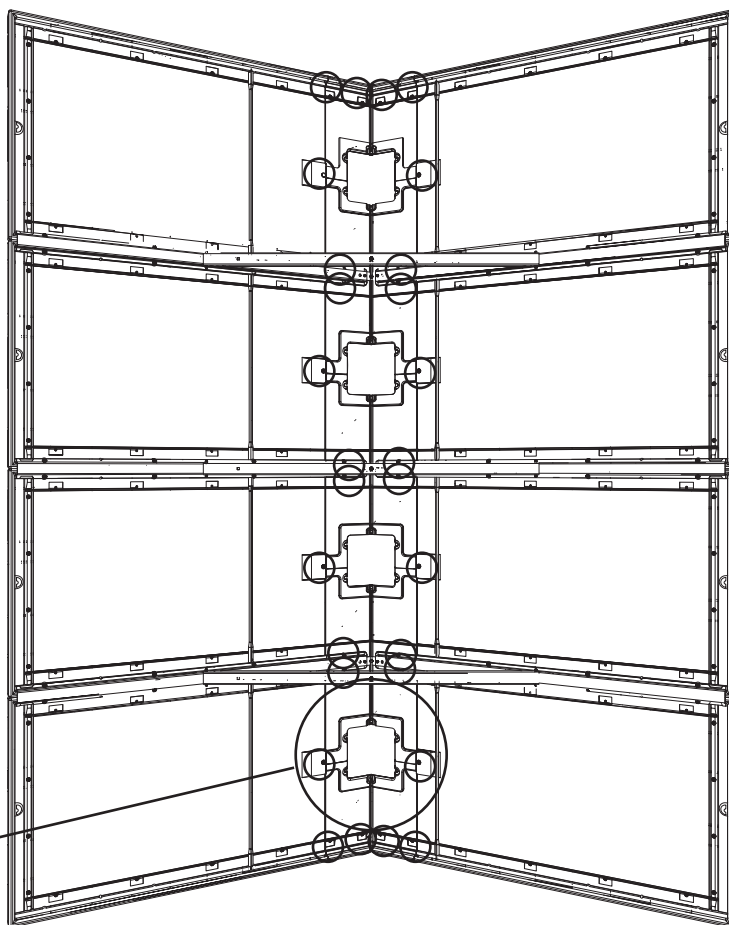
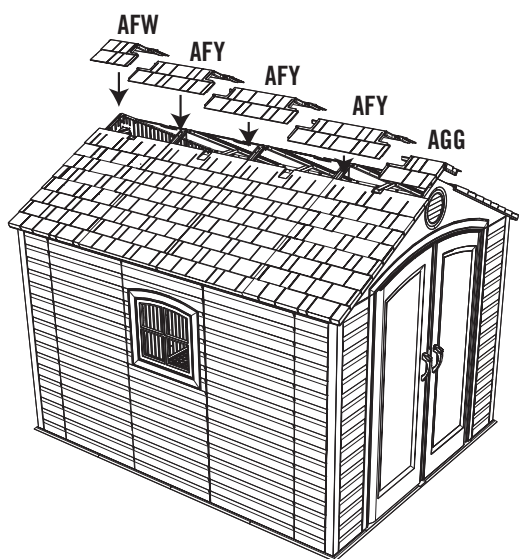

## ► ČÁST 10 (POKRAČOVÁNÍ) / SEKCJA 10 (CIĄG DALSZY) / 10. ČASŤ (POKRAČOVANIE)

POŽADOVANÉ NÁRADÍ A VYBAVENÍ / WYMAGANE NARZĘDZIA I OSPRZĘT / POŽADOVANÉ NÁRADIE A SPOJOVACIE PROSTRIEDKY

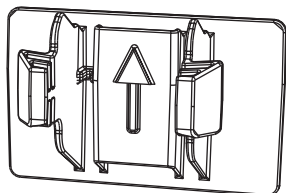

AXX (x2)

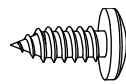

ADX (x24)

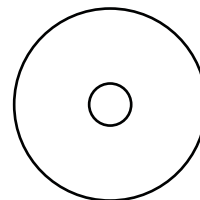

AED (x24)

### 10.11



- Složte **vikýře (AHC)** a každý z nich připevněte ke střeše pomocí šesti (6) **šroubů (ADX)** a **podložek (AED)**.
- Zlož elementy **Skylight (AHC)** i przymocuj je do dachu, używając do tego sześciu (6) **śrub (ADX)** i **podkładek (AED)** dla każdego elementu.
- Zložte **svetlíky (AHC)** a namontujte ich na strechu pomocou šiestich (6) **skrutiek (ADX)** a **podložiek (AED)** pre každý svetlík.

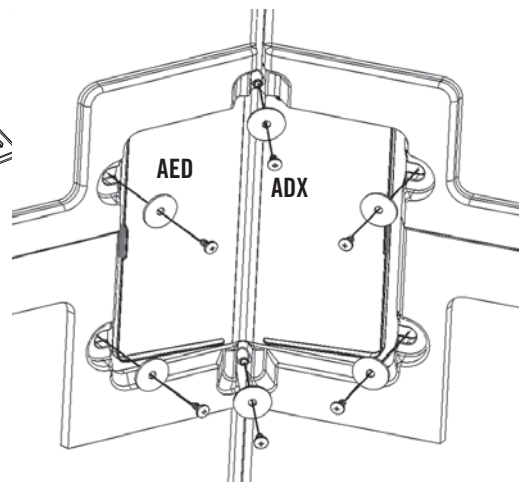
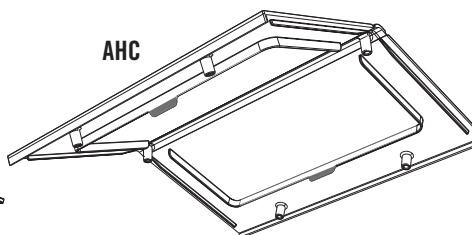
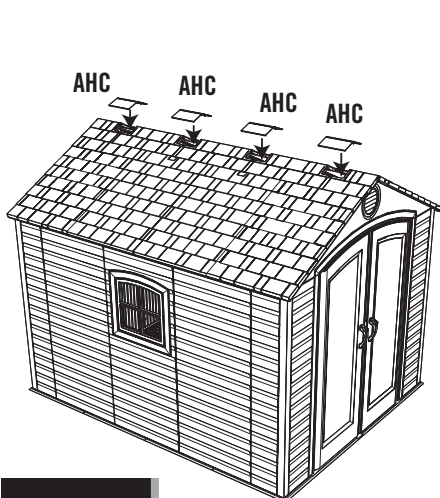

### 10.12

- Vložte **klipy (AXX)** tak, aby šípka směřovala směrem vzhůru.
- Wsunąć **zaciski (AXX)**, zwracając ich „strzałki” w górę.
- Vložte **príchytky (AXX)** pričom „šípka” musí smerovať nahor.

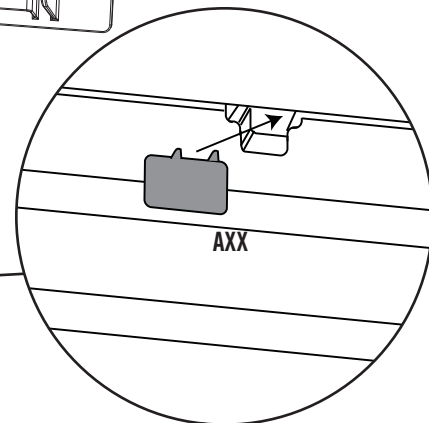
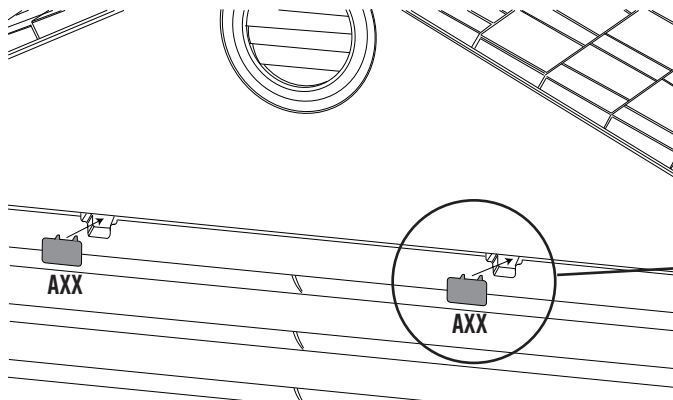
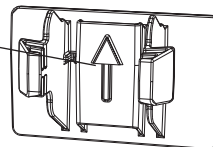



## IDENTIFIKÁTOR DÍLŮ / IDENTYFIKATOR CZĘŚCI / POŻADOVANÉ SPOJOVACIE PROSTRIEDKY

Sáček s malými částmi / Mały woreczek z częściami / Vrečko s malými dielmi

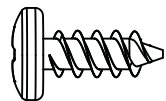

ADZ (x4)

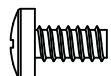

ADY (x1)

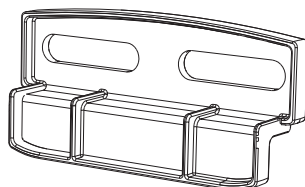

AIS (x2)



## POŽADOVANÉ DÍLY / WYMAGANE CZĘŚCI / POŻADOVANÉ DIELY

Plastové díly / Części z tworzywa / Plastové diely

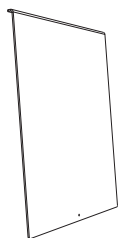

AHE (x1)



## NÁŘADÍ, KTERÉ BUDETE POTŘEBOVAT / WYMAGANE NARZĘDZIA / POTREBNÉ NÁRADIE



## ► ČÁST 11 (POKRAČOVÁNÍ) / SEKCJA 11 (CIĄG DALSZY) / 11. ЧАСТ (ПОКРАЧОВАНИЕ)

POŽADOVANÉ NÁRADÍ A VYBAVENÍ / WYMAGANE NARZĘDZIA I OSPRZĘT / ПОЖАДОВАНÉ НÁРАДІЕ А СПОЈОВАЦІЕ ПРОСТРІЕДКІ

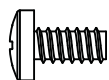

ADY (x1)



- Pokud máte s touto částí problémy, prohlédněte si níže uvedený odkaz na montážní video jak sestavit tuto část.
- W razie problemów z tą sekcją należy skorzystać z poniższego kodu, aby obejrzeć odpowiedni film instruktażowy.
- Ak máte problém s touto časťou, pomocou dolu uvedeného kódu si pozrite video s informáciami o montáži tejto časti.



<http://go.lifetime.com/8wininstall>

### 11.2

- Se zakřivenou hranou nahoru a směrem k vám, posuňte okenní panel dolů do otvoru.
- Umieszczając zakrzywioną krawędź w górę, przodem do siebie, wsunąć szybę w otwór okienny.
- Okennú tabuľu zasuňte do otvoru tak, že zakrivený okraj v hornej časti smeruje k vám.

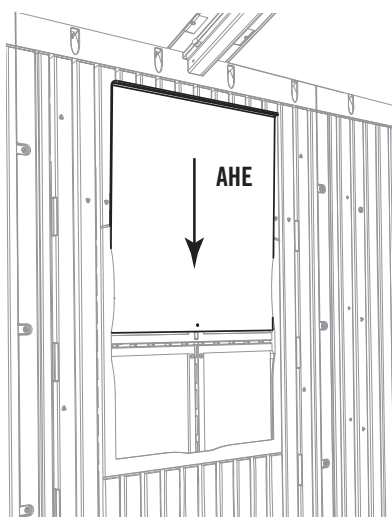

### 11.1

- Z obou stran **okenního panelu (AHE)** sloupněte ochranný plastový obal.
- Zerwać folię ochronną z obu stron **szybki (AHE)**.
- Z oboch strán **okennej tabule (AHE)** stiahnite ochrannú plastovú fóliu.

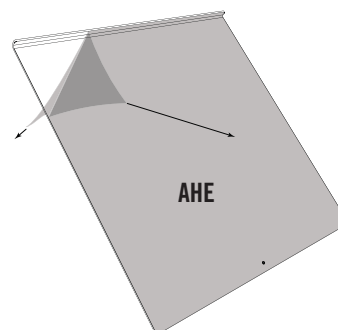

### 11.3

- Vložte **šroub (ADY)** do otvoru na spodní části okenního panelu. **Pokud je okenní panel otevřený, toto mu pomáhá zůstat nahoře.**
- Włożyć **wkręt (ADY)** do otworu w dolnej części szybki. **Dzięki temu szybka będzie otwierać się do góry.**
- Do otvoru v spodnej časti okennej tabule zaskrutkujte **skrutku (ADY)**. **Pri otvorení pomáha držať okennú tabuľu vzpriamene.**

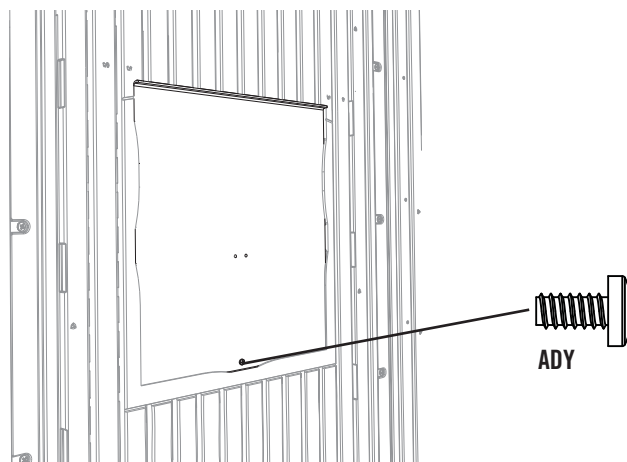

## ► ČÁST 11 (POKRAČOVÁNÍ) / SEKCJA 11 (CIĄG DALSZY) / 11. ČASŤ (POKRAČOVANIE)

POŽADOVANÉ NÁŘADÍ A VYBAVENÍ / WYMAGANE NARZĘDZIA I OSPRZĘT / POŽADOVANÉ NÁRADIE A SPOJOVACIE PROSTRIEDKY

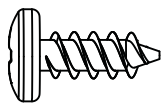

ADZ (x4)

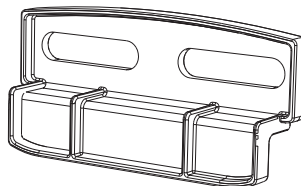

AIS (x2)

### 11.4

- Připevňte dvě (2) **okenní petlice (AIS)** na horní rohy otvoru panelu. **Petlice by se měly pohybovat volně.**
- Przymocować dwa (2) **zatrzaski okienne (AIS)** w górnych narożnikach otwieranego panelu. **Zatrzaski powinny działać bez zacięć.**
- V horných rohoch otvoru panela namontujte dve (2) **okenné západky (AIS)**. **Západka sa musí voľne pohybovať.**

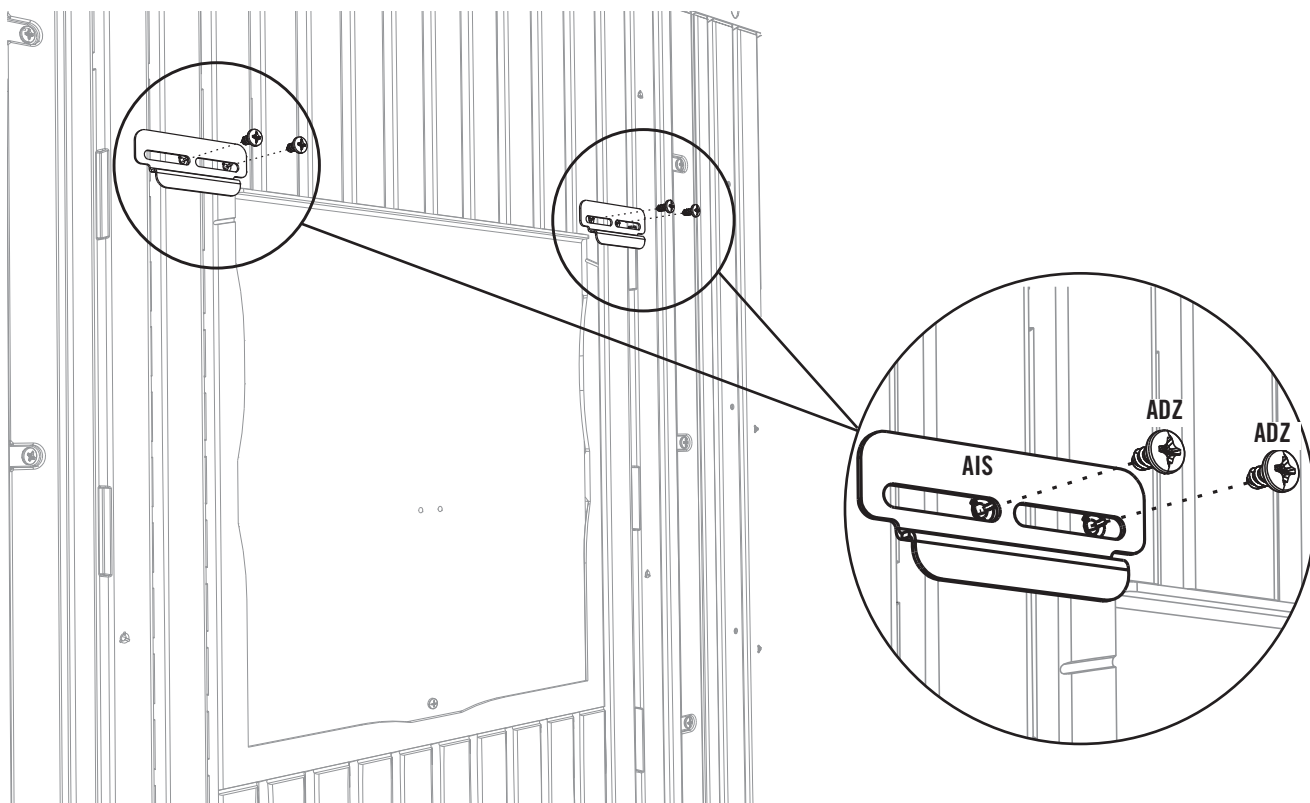



## IDENTIFIKÁTOR DÍLŮ / IDENTYFIKATOR CZĘŚCI / POŻADOVANÉ SPOJOVACIE PROSTRIEDKY

Sáček s malými částmi / Mały woreczek z częściami / Vrecko s malými dielmi



ADW (x10)

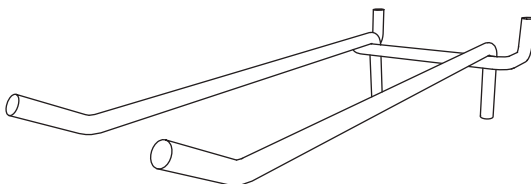

AIG (x1)

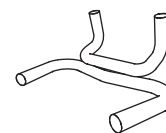

AIJ (x2)

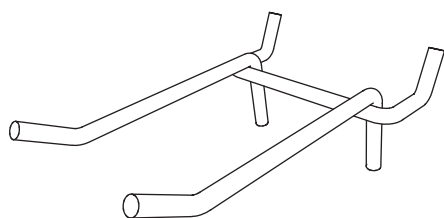

AIF (x1)

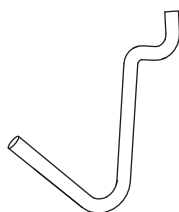

AIH (x3)

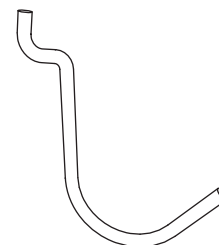

AII (x3)



## POŽADOVANÉ DÍLY / WYMAGANE CZĘŚCI / POŻADOVANÉ DIELY

Plastové díly / Części z tworzywa / Plastové diely

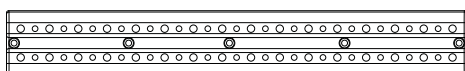

AFU (x2)



## NÁŘADÍ, KTERÉ BUDETE POTŘEBOVAT / WYMAGANE NARZĘDZIA / POTREBNÉ NÁRADIE



## ► ČÁST 12 (POKRAČOVÁNÍ) / SEKCJA 12 (CIĄG DALSZY) / 12. ČASŤ (POKRAČOVANIE)

POŽADOVANÉ NÁŘADÍ A VYBAVENÍ / WYMAGANE NARZĘDZIA I OSPRZĘT / POŽADOVANÉ NÁRADIE A SPOJOVACIE PROSTRIEDKY

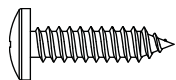

ADW (x10)



- Pokud máte s touto částí problémy, prohlédněte si níže uvedený odkaz na montážní video jak sestavit tuto část.
- W razie problemów z tą sekcją należy skorzystać z poniższego kodu, aby obejrzeć odpowiedni film instruktażowy.
- Ak máte problém s touto časťou, pomocou dolu uvedeného kódu si pozrite video s informáciami o montáži tejto časti.

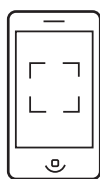

<http://go.lifetime.com/pegboard>

### 12.1

- Připevněte perforovanou lištu (AFU) ke stěnovému panelu pomocí pěti (5) šroubů (ADW). Vyhněte se rohovým stěnovým panelům a okenním panelům.
- Przymocować listwę perforowaną (AFU) do panelu ściennego, używając pięciu (5) wkrętów (ADW). Unikać mocowania na panelach narożnych i panelach ścianki z oknem.
- Pomocou piatich (5) skrutiek (ADW) pripevnite dierovanú lištu (AFU) k stenovému panelu. Pri montáži sa vyhnite rohovým a oknovým stenovým panelom.

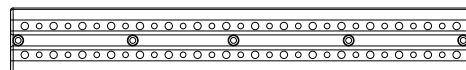

AFU

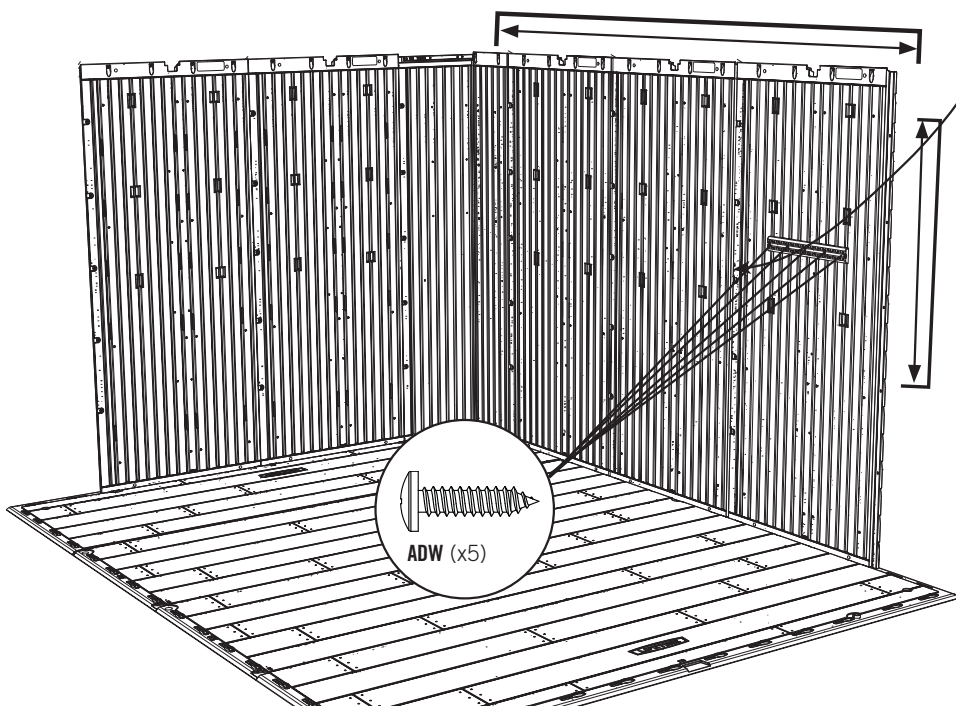



## ► ČÁST 12 (POKRAČOVÁNÍ) / SEKCJA 12 (CIĄG DALSZY) / 12. ČASŤ (POKRAČOVANIE)

POŽADOVANÉ NÁŘADÍ A VYBAVENÍ / WYMAGANE NARZĘDZIA I OSPRZĘT / POŽADOVANÉ NÁRADIE A SPOJOVACIE PROSTRIEDKY

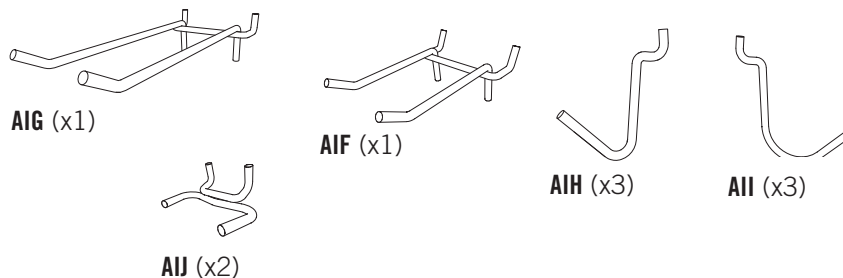

### 12.2

- Vložte různé háky (AIF, AIG, AIH, AII, AIJ), jak je zobrazeno.
- Przymocować haczyki (AIF, AIG, AIH, AII, AIJ) w odpowiednich miejscach w listwie, zgodnie z rysunkiem.
- Rôzne háky (AIF, AIG, AIH, AII, AIJ) umiestnite tak, ako je to znázornené na obrázku.

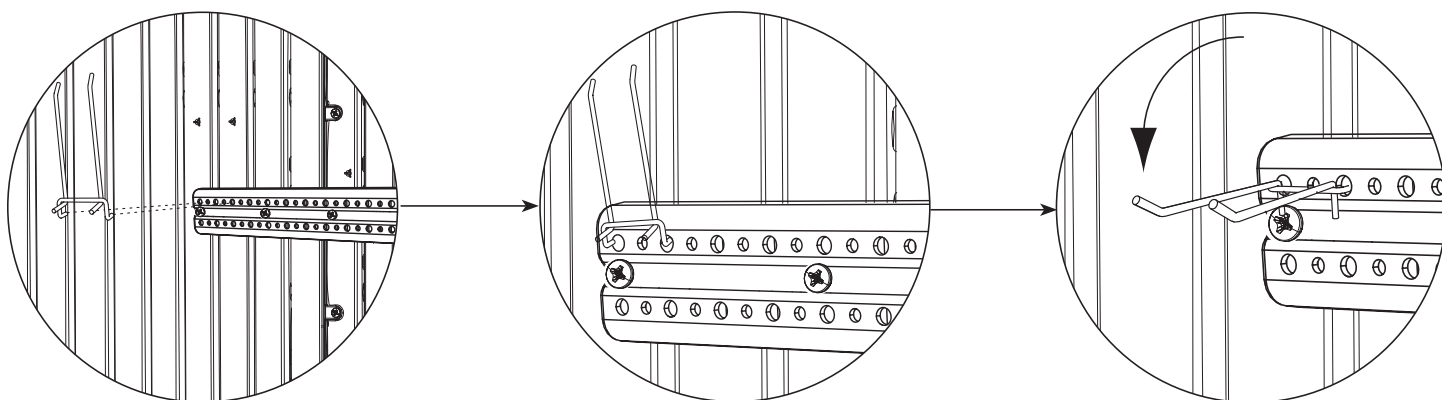

### 12.3

- Zopakujte tuto část pro druhou perforovanou lištu.
- Powtórzyc całą sekcję dla drugiej listwy perforowanej.
- Pri montáži druhej dierovanej lišty zopakujte postup uvedený v tejto časti.



## IDENTIFIKÁTOR DÍLŮ / IDENTYFIKATOR CZĘŚCI / POŻADOVANÉ SPOJOVACIE PROSTRIEDKY

V TÉTO ČÁSTI NENÍ POTŘEBA ŽÁDNÉ VYBAVENÍ  
DO TEJ SEKCI NIE SĄ POTRZEBNE ELEMENTY MOCUJĄCE  
PRE TÚTO ČASŤ SA NEVYŽADUJE POUŽÍVANIE ŽIADNYCH SPOJOVACÍCH PROSTRIEDKOV



## POŽADOVANÉ DÍLY / WYMAGANE CZĘŚCI / POŻADOVANÉ DIELY

*Dřevěné části / Części drewniane / Drevené diely*



AIX (x4)

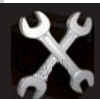

## NÁŘADÍ, KTERÉ BUDETE POTŘEBOVAT / WYMAGANE NARZĘDZIA / POTREBNÉ NÁRADIE

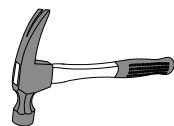

## ► ČÁST 13 (POKRAČOVÁNÍ) / SEKCJA 13 (CIĄG DALSZY) / 13. ČASŤ (POKRAČOVANIE)

POŽADOVANÉ NÁRADÍ A VYBAVENÍ / WYMAGANE NARZĘDZIA I OSPRZĘT / POŽADOVANÉ NÁRADIE A SPOJOVACIE PROSTRIEDKY



AIX (x4)



### 13.1

- Pokud nejsou dveře v rovině, postupujte podle kroků.
- Jeśli drzwiczki nie są wyrównane, należy skorzystać z poniższej instrukcji, aby tego dokonać.
- Ak nebudú dvere vodorovne, postupujte podľa krokov na tejto strane a vyrovnajte ich.

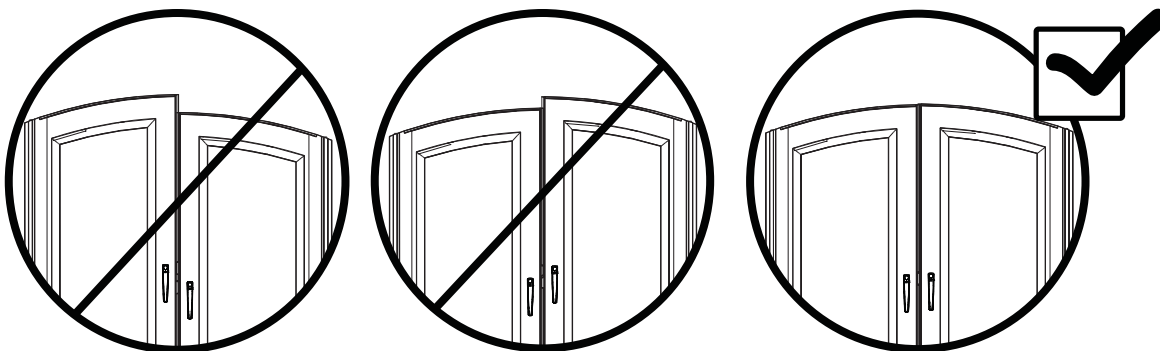

### 13.2

- Pokud jsou levé dveře výš než pravé, vložte **klínek (AIX)** přímo pod podlahu pod pravou trubku závěsu dveří, dokud dveře nebudou ve stejné výšce. **Nadbytečný klínek odlomte.** Pokud jsou pravé dveře výš než levé, vložte **klínek (AIX)** přímo pod podlahu pod levou trubku závěsu dveří, dokud dveře nebudou ve stejné výšce. **Nadbytečný klínek odlomte.**
- Jeśli lewa para drzwiczek jest zamocowana wyżej, umieścić **podkładkę (AIX)** bezpośrednio pod podłogą i pod prawą listwą zawiasową, wyrównując położenie drzwiczek. **Odlamać wystającą część podkładki.** Jeśli prawa para drzwiczek jest zamocowana wyżej, umieścić **podkładkę (AIX)** bezpośrednio pod podłogą i pod lewą listwą zawiasową, wyrównując położenie drzwiczek. **Odlamać wystającą część podkładki.**
- Ak sú ľavé dvere vyššie, zasuňte **klin (AIX)** priamo pod podlahu pod pravú rúrku so závesmi, až kým dvere nebudú v rovnakej výške. **Zvyšnú časť klinu odlomte.** Ak sú pravé dvere vyššie, zasuňte **klin (AIX)** priamo pod podlahu pod ľavú rúrku so závesmi, až kým dvere nebudú v rovnakej výške. **Zvyšnú časť klinu odlomte.**

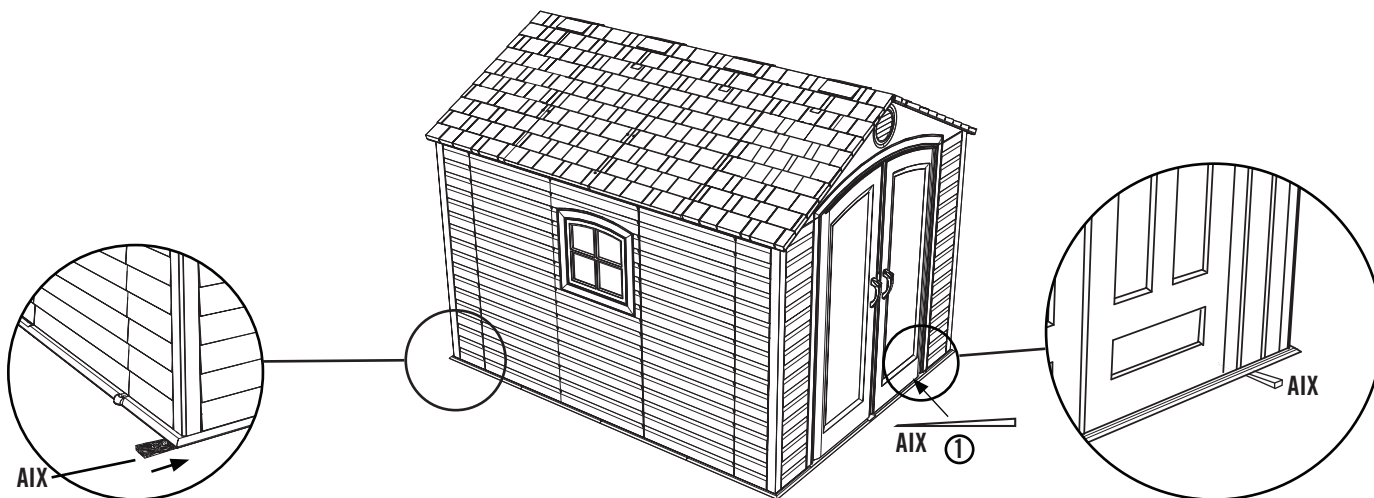



IDENTIFIKÁTOR DÍLŮ / IDENTYFIKATOR CZĘŚCI / POŻADOVANÉ SPOJOVACIE PROSTRIEDKY

V TÉTO ČÁSTI NENÍ POTŘEBA ŽÁDNÉ VYBAVENÍ  
 NINGÚN HERRAJE INCLUIDO PARA ESTA SECCIÓN  
 AUCUNE QUINCAILLERIE INCLUSE POUR CETTE SECTION



POŽADOVANÉ DÍLY / WYMAGANE CZĘŚCI / POŻADOVANÉ DIELY

V TÉTO ČÁSTI NEJSOU POTŘEBA ŽÁDNÉ SOUČÁSTI  
 NINGUNA PIEZA REQUERIDA PARA ESTA SECCIÓN  
 AUCUNE PIÈCE REQUISE POUR CETTE SECTION



NÁŘADÍ, KTERÉ BUDETE POTŘEBOVAT / WYMAGANE NARZĘDZIA / POTREBNÉ NÁRADIE

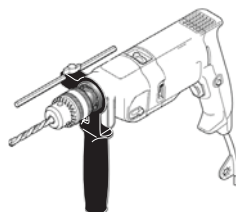
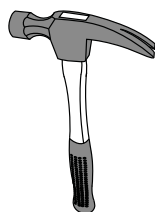

7/16" (11 mm)



8 mm Сверло по дереву  
 8 mm Vrták na dřevo  
 8 mm Wiertło do drewna



8 mm Сверло по бетону  
 8 mm Vrták na kámen  
 8 mm Wiertło do betonu

## ► ČÁST 14 (POKRAČOVÁNÍ) / SEKCJA 14 (CIĄG DALSZY) / 14. ЧАСТЬ (ПОКРАЧОВАНИЕ)

PRO BETONOVOU PODLOŽKU / W PRZYPADKU PLATFORMY BETONOWEJ / RE BETÓNOVÉ PLOŠINY



5/16 in/po  
(8 mm)



# 14.1



- Na ukotvení domku je třeba dokoupit správné kotvící prvky. **Na betonovou podložku** doporučujeme použít vrtačku s příklepem, vrták na kámen 8 mm (5/16"), osm (8) šrouby do betonu 10 mm x 5 cm (3/8" x 2") a osm (8) podložky 10 mm x 2,5 cm (3/8" x 1"). **Nepoužívejte šrouby větší než 10 mm (3/8"). Vše najdete v místním železářství.**
- Aby zakotvil magazýnek do platformy, należy zakupić odpowiednie elementy kotwiące. **W przypadku platformy betonowej** zalecamy użycie wiertarki udarowej z wiertłem 8 mm (5/16"), osiem (8) wkrętów do betonu o wymiarach 10 mm x 5 cm (3/8" x 2") oraz osiem (8) podkładek poszerzonych o wymiarach 10 mm x 2,5 cm (3/8" x 1"). **Nie stosować wkrętów o średnicy powyżej 10 mm (3/8"). Wymienione elementy można zakupić w lokalnym sklepie budowlanym.**
- Ak chcete ukotviť váš prístrešok, musíte si zakúpiť správne kotevné prostriedky. **Pre betónovú plošinu** odporúčame použiť príklepovú vrtačku, 8 mm (5/16") vrták do muríva, osem (8) skrutky 10 mm x 5 cm (3/8" x 2") do betónu a osem (8) rovné podložky 10 mm x 2,5 cm (3/8" x 1"). **Neprekráčajte 10 mm (3/8") priemer skrutky. Tieto spojovacie prostriedky si môžete zakúpiť v miestnom železiarstve.**

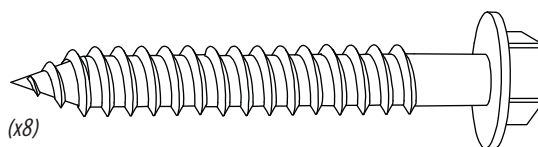
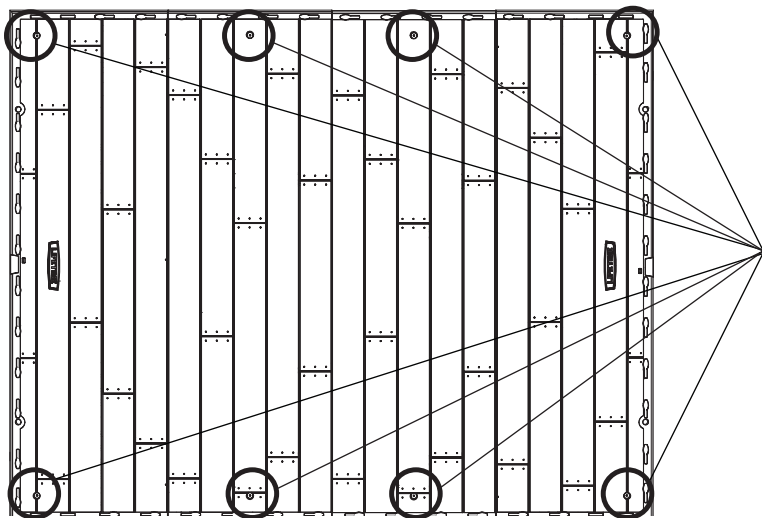

(x8)  
(není součástí) (nie dołączono) (nie je súčasťou.)

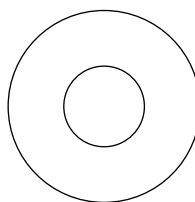

(x8)  
(není součástí) (nie dołączono) (nie je súčasťou.)



### VAROVÁNÍ / OSTRZEŻENIA / ВІСТРАХИ



- Pokud nebude domek ukotven, může to způsobit poškození majetku a/nebo vážná zranění.
- Zaniechanie kotwienia magazynku może skutkować stratami materialnymi i/lub obrażeniami ciała.
- Опоменutie ukotvit' прістрешок може ма́т за наслідок пошкодження майетку а/алебо особне пораненіе.

## ► ČÁST 14 (POKRAČOVÁNÍ) / SEKCJA 14 (CIĄG DALSZY) / 14. ČASŤ (POKRAČOVANIE)

PRO DŘEVĚNOU PODLOŽKU / W PRZYPADKU PLATFORMY DREWNIANEJ / PRE DREVENÉ PLOŠINY



5/16"  
(8 mm)



### 14.1



- Na ukotvení domku je třeba dokoupit správné kotvicí prvky. Na podložku z **dřevěného rámu** doporučujeme použít vrtačku, 8mm (5/16") vrták na dřevo, osm (8) šrouby do dřeva 10 mm x 4 cm (3/8" x 1 1/2") a osm (8) podložky 10 mm x 2,5 cm (3/8" x 1"). **Nepoužívejte šrouby větší než 10 mm (3/8"). Vše najdete v místním železářství.**
- Aby zakotvil magazynek do platformy, należy zakupić odpowiednie elementy kotwiące. **W przypadku platformy drewnianej** zalecamy użycie wiertarki z wiertłem 8 mm (5/16"), osiem (8) wkrętów do drewna ze łbem czworokątnym o wymiarach 10 mm x 4 cm (3/8" x 1 1/2") oraz osiem (8) podkładek poszerzonych o wymiarach 10 mm x 2,5 cm (3/8" x 1"). **Nie stosować wkrętów o średnicy powyżej 10 mm (3/8"). Wymienione elementy można zakupić w lokalnym sklepie budowlanym.**
- Ak chcete ukotviť váš prístrešok, musíte si zakúpiť správne kotevné prostriedky. Pre plošinu z dreveného rámu odporúčame použiť vrtačku, 8 mm (5/16") vrták, osem (8) 10 mm x 4 cm (3/8" x 1 1/2") skrutky do dreva a osem (8) 10 mm x 2,5 cm (3/8" x 1") rovné podložky. **Neprekračujte 10 mm (3/8") priemer skrutky. Tieto spojovacie prostriedky si môžete zakúpiť v miestnom železiarstve.**

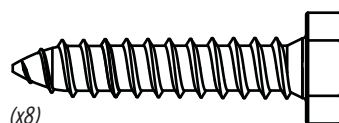
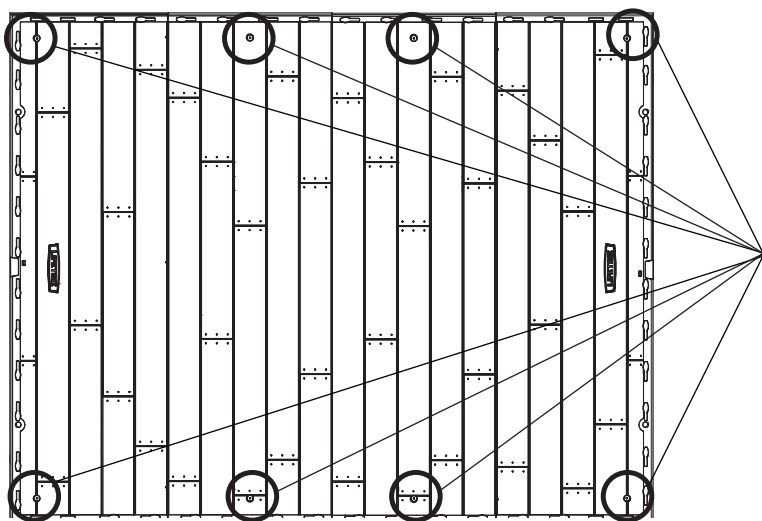

(x8)  
(není součástí) (nie dołączono) (nie je súčasťou.)

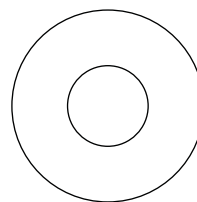

(x8)  
(není součástí) (nie dołączono) (nie je súčasťou.)



### VAROVÁNÍ / OSTRZEŻENIA / VÝSTRAHY



- Pokud nebude domek ukotven, může to způsobit poškození majetku a/nebo vážná zranění.
- Zaniechanie kotwienia magazynku może skutkować stratami materialnymi i/lub obrażeniami ciała.
- Opomenutie ukotviť prístrešok môže mať za následok poškodenie majetku a/alebo osobné poranenie.

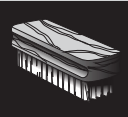

## ČIŠTĚNÍ A ÚDRŽBA

**Gratulujeme k zakoupení výrobku značky Lifetime®. Pokud budete dodržovat dále uvedené pokyny, náš výrobek by vám měl k plné spokojenosti sloužit dlouhá léta.**

Polyetylenové panely jsou odolné vůči znečištění a ředidlům. Většinu skvrn lze odstranit pomocí jemného mýdla a měkkého kartáčku. Při použití abrazivní čisticích prostředků může dojít k poškrábání materiálu; proto jejich použití nedoporučujeme. Škrábance nebo rezavé skvrny na kovových plochách nejprve lehce zbruste smirkovým papírem. Následně nastříkejte základním antikorozním nátěrem a poté lesklou emailovou barvou. Povrchy chraňte před blízkostí přímých tepelných zdrojů; pokud to není možné, chraňte je pomocí zástěny.

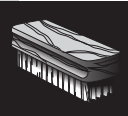

## CZYSZCZENIE I PIELĘGNACJA

**Gratulujemy zakupu produktu Lifetime®. Postępując zgodnie z instrukcją poniżej, można zapewnić sobie wieloletnią przydatność i przyjemność z użytkowania produktu.**

Wykonane z polietylenu panele są odporne na płamienie i działanie rozpuszczalników. Usunięcia większości plam wystarczy użyć łagodnego roztworu mydła i szczotki z miękkim włosiem. Nie jest zalecane stosowanie ściernych środków myjących, ponieważ mogą one rysować tworzywo. Metalową powierzchnię, na której pojawiły się zarysowania lub rdza, należy delikatnie wygładzić papierem ściernym, zabezpieczyć za pomocą antykorozyjnej farby podkładowej w spreju, a następnie pokryć farbą emaliową. Produkt należy przechowywać z dala od bezpośrednich źródeł ciepła, chyba że zostanie zabezpieczony specjalną osłoną termiczną.



## ČISTENIE A ÚDRŽBA

**Blahoželáme vám k zakúpeniu produktu Lifetime®. Ak budete dodržiavať dolu uvedené pokyny, váš produkt Lifetime vám bude slúžiť mnoho rokov.**

Polyetylénové panely sú odolné proti znečisteniu a účinkom rozpúšťadiel. Väčšinu znečistení možno odstrániť slabým saponátom a kefkou s mäkkými štetinami. Abrazívne čistiace materiály môžu plast poškodiť a ich používanie neodporúčame. Škrabance a hrdzavé miesta na kove opravíte slabým obrúsením postihnutej plochy; potom nastriekajte základný antikorózný náter a nakoniec nastriekajte emailový náter s vysokým leskom. Bez používania tepelnej bariéry sa vyhnite umiestňovaniu priameho tepelného zdroja na alebo do blízkosti povrchov.